



PREISE UND AUSSTATTUNG **CITROËN JUMPER**

Gültigkeit ab 01.03.2026

Modelljahr 2026

Citroen Jumper UND e-Jumper

WICHTIGSTE SERIENAUSSTATTUNGEN









Serienausstattung

- Klimaanlage manuell
- Fahrzeit-Warnmeldung
- Reifendrucksensoren
- Beifahrerdoppelsitzbank mit höhenverstellbaren Kopfstützen
- ABS & ESP
- Berganfahrhilfe
- Airbag Fahrer und Beifahrer
- Flügeltüren hinten verblecht 50 / 50 bei Kastenwagen
- Stoßfänger vorne und hinten schwarz
- Laderaumtrennwand verblecht
- elektrische Fensterheber mit Schnellsenktaete
- Bordcomputer
- Audio System 5"Display mit DAB und Bluetooth
- Rückfahrkamera bei Fahrzeugen mit Pritschenaufbau, Kofferaufbau und Kipperaufbau
- Parksensoren hinten bei Kastenwagen
- Schiebetür rechts
- 90L Tank
- Geschwindigkeitsregler und -begrenzer
- Außenspiegel elektrisch einstellbar und beheizbar
- Reifenpannenset
- Räder 15"/ 16" Stahlfelgen grau mit Radnabenabdeckung je nach Gewichtsvariante
- Fahrersitz höhen- und längenverstellbar mit Lendenwirbelstütze und Armlehne
- Lenkrad, in Höhe und Reichweite einstellbar
- Zurrösen im Laderaum (6 für M, 8 für XL)
- Halogenscheinwerfer inkl. Tagfahrlichtfunktion
- Drowsiness Detection Camera
- Müdigkeitswarner, Abstandswarner
- AEBX Fußgänger und Fahrrad-Warner, Spurhalteassistent, Verkehrszeichenerkennung,

Zusätzlich für e-Jumper

- Handbremse elektrisch
- On-Board Ladegerät 22kW dreiphasig
- Combo-Anschluss (Combined Charging System CCS) am Fahrzeug
- automatische Klimaanlage
- digitale 7" Tachoeinheit
- Radio Display 7" AAC/CP

JUMPER Kastenwagen

| Aufbau | Gewichts- klasse | Motor | CO2 g/km** | Nutzlast max. in kg | Versionscode | Listenpreis in € | |
|--------|---|---|---------------|---------------------------|------------------|------------------|---------------|
| | | | | | | exkl. USt | inkl. USt. |
| L2H1 | 30 | BlueHDi 120 S&S 6-Gang | 193 | 925 | 2CXE3DHOGKB0A014 | 35.550 | 42.660 |
| | 33 | BlueHDi 140 S&S 6-Gang | 191 | 1.225 | 2CXE3EHOKKB0A014 | 38.340 | 46.008 |
| | 35 | BlueHDi 140 S&S EAT8 | 212 | 1.365 | 2CXE3FHOK1B0A014 | 41.940 | 50.328 |
| | 35 | BlueHDi 140 S&S 6-Gang | 193 | 1.425 | 2CXE3FHOKKB0A014 | 39.240 | 47.088 |
| L2H2 | 30 | BlueHDi 120 S&S 6-Gang | 204 | 900 | 2CXE3IHOGKB0A014 | 37.440 | 44.928 |
| | 33 | BlueHDi 120 S&S 6-Gang | 207 | 1.200 | 2CXE3JHOGKB0A014 | 38.340 | 46.008 |
| | 33 | BlueHDi 140 S&S 6-Gang | 202 | 1.200 | 2CXE3JHOKKB0A014 | 39.240 | 47.088 |
| | 35+ | BlueHDi 140 S&S 6-Gang | 206 | 1.360 | 2CXE3LHOKKB0A014 | 40.640 | 48.768 |
| | 35+ | BlueHDi 180 S&S EAT8 | 231 | 1.340 | 2CXE3LHOR1B0A014 | 44.840 | 53.808 |
| | 35+ | BlueHDi 180 S&S 6-Gang | 209 | 1.355 | 2CXE3LHORKB0A014 | 42.140 | 50.568 |
| L3H2 | 33 | BlueHDi 120 S&S 6-Gang | 208 | 1.150 | 2CXE5JHOGKB0A014 | 39.240 | 47.088 |
| | 33 | BlueHDi 140 S&S 6-Gang | 203 | 1.150 | 2CXE5JHOKKB0A014 | 40.140 | 48.168 |
| | 35 | BlueHDi 140 S&S 6-Gang | 194 | 1.300 | 2CXE5KHOKKB0A014 | 41.040 | 49.248 |
| | 35+ | BlueHDi 140 S&S EAT8 | 232 | 1.290 | 2CXE5LHOK1B0A014 | 44.240 | 53.088 |
| | 35+ | BlueHDi 140 S&S 6-Gang | 207 | 1.310 | 2CXE5LHOKKB0A014 | 41.540 | 49.848 |
| | 35+ | BlueHDi 180 S&S EAT8 | 232 | 1.290 | 2CXE5LHOR1B0A014 | 45.740 | 54.888 |
| | 35+ | BlueHDi 180 S&S 6-Gang | 210 | 1.305 | 2CXE5LHORKB0A014 | 43.040 | 51.648 |
| | 35+ | Batterie 110kWh  | 0 | 635 | 2CXE5LHYAFB0A014 | 57.650 | 69.180 |
| 40 | Batterie 110kWh  | 0 | 1450 | 2CXE5MHYAFB0A014 | 58.550 | 70.260 | |
| L3H3 | 35+ | BlueHDi 140 S&S 6-Gang | 217 | 1.285 | 2CXE5OHOKKB0A014 | 42.440 | 50.928 |
| | 35+ | BlueHDi 180 S&S EAT8 | 243 | 1.265 | 2CXE5OHOR1B0A014 | 46.640 | 55.968 |
| | 35+ | Batterie 110kWh  | 0 | 610 | 2CXE5OHYAFB0A014 | 58.550 | 70.260 |
| | 40 | Batterie 110kWh  | 0 | 1420 | 2CXE5PHYAFB0A014 | 59.450 | 71.340 |
| L4H2 | 35+ | BlueHDi 140 S&S 6-Gang | 208 | 1.265 | 2CXE7LHOKKB0A014 | 42.440 | 50.928 |
| | 35+ | BlueHDi 180 S&S EAT8 | 234 | 1.245 | 2CXE7LHOR1B0A014 | 46.640 | 55.968 |
| | 35+ | BlueHDi 180 S&S 6-Gang | 212 | 1.260 | 2CXE7LHORKB0A014 | 43.940 | 52.728 |
| | 35+ | Batterie 110kWh  | 0 | 590 | 2CXE7LHYAFB0A014 | 58.550 | 70.260 |
| | 40 | Batterie 110kWh  | 0 | 1400 | 2CXE7MHYAFB0A014 | 59.450 | 71.340 |
| L4H3 | 35+ | BlueHDi 140 S&S 6-Gang | 218 | 1.235 | 2CXE7OHOKKB0A014 | 43.340 | 52.008 |
| | 35+ | BlueHDi 180 S&S EAT8 | 244 | 1.215 | 2CXE7OHOR1B0A014 | 47.540 | 57.048 |
| | 35+ | BlueHDi 180 S&S 6-Gang | 222 | 1.230 | 2CXE7OHORKB0A014 | 44.840 | 53.808 |
| | 35+ | Batterie 110kWh  | 0 | 560 | 2CXE7OHYAFB0A014 | 59.450 | 71.340 |
| | 40 | Batterie 110kWh  | 0 | 1350 | 2CXE7PHYAFB0A014 | 60.350 | 72.420 |

** CO2-Austoß kombiniert in g/km, für Versionen mit 3 Sitzplätzen

(1) Verbrauchswerte: Seit dem 1. September 2017 werden bestimmte Neuwagen nach dem weltweit harmonisierten Prüfverfahren für Personenwagen und leichte Nutzfahrzeuge (Worldwide harmonized Light vehicles Test Procedure, WLTP), einem neuen, realistischeren Prüfverfahren zur Messung des Kraftstoffverbrauchs und der Co2-Emissionen, typgenehmigt. Seit dem 1. September 2018 ersetzt WLTP das bisherige NEFZ (Neuer Europäischer Fahrzyklus) Prüfverfahren. Die hier angegebenen Verbrauchs- und Co2-Emissionswerte wurden nach dem gemäß VO (EG) Nr. 715/2007 und VO (EU) Nr. 2017/1151 ermittelt. Die angegebenen Werte beziehen sich auf ein Fahrzeug in Serienausstattung und sind ausschließlich als Richtwerte zu verstehen. Bitte beachten Sie, dass sich die angegebenen Werte aufgrund unterschiedlicher Spezifikationen oder Sonderausstattungen unterscheiden bzw. erhöhen können. Kraftstoffverbrauch und Co2-Emissionen hängen in der Praxis zudem vom Fahrverhalten und anderen nicht-technischen Faktoren wie z.B. (2) NoVa = Normverbrauchsabgabe in % unter Berücksichtigung des NoVa-Abschlags lt. § 6 NoVAG. Die NoVa ist abhängig vom WLTP-Wert der Co2-Emissionen in Gramm/km. Bemessungsgrundlage der NoVa ist der Netto-Kaufpreis (inkl. Sonderausstattung) exkl. USt. Die Berechnung der angeführten NoVa basiert auf dem Nettolistenpreis des Fahrzeugs in Serienausstattung und -bereifung. Bitte beachten Sie, dass Sonderausstattungen, die NoVa erhöhen können. (3) Bruttolistenpreis = Unverbindlicher, nicht kartellierter Richtpreis inkl. NoVa unter Berücksichtigung des NoVa-Abschlags lt. § 6 NoVAG und inkl. 20% USt. Die Berechnung der angeführten Bruttolistenpreise erfolgt immer anhand der Serienausstattung und -bereifung. Bitte beachten Sie, dass Sonderausstattungen die NoVa und somit den Bruttolistenpreis erhöhen können. Detaillierte Informationen zur NoVa erhalten Sie unter <https://www.citroen.at/wltp.html>. Ihr Citroen Partner informiert Sie gerne.

JUMPER Pritsche

| Aufbau | Gewichts- klasse | Motor | CO2 g/km | Nutzlast max. in kg | Versionscode | Listenpreis in € | |
|--------|---------------------|-------|-------------|---------------------------|--------------|------------------|------------|
| | | | | | | exkl. USt | inkl. USt. |

| EINZELKABINE | L2 | 35+ | BlueHDi 140 S&S 6-Gang | 243 | 1.415 | 2CXE4GHOKKB0GA14 | 41.240 | 49.488 |
|--------------|-----|-----|---|-----|-------|------------------|---------------|---------------|
| | L2s | 35+ | BlueHDi 140 S&S EAT8 | 260 | 1.360 | 2CXE9GHOK1B0GA14 | 44.240 | 53.088 |
| | L2s | 35+ | BlueHDi 140 S&S 6-Gang | 244 | 1.380 | 2CXE9GHOKKB0GA14 | 41.540 | 49.848 |
| | L3 | 35+ | BlueHDi 140 S&S 6-Gang | 244 | 1.360 | 2CXE6GHOKKB0GA14 | 41.840 | 50.208 |
| | L3 | 35+ | BlueHDi 180 S&S EAT8 | 260 | 1.340 | 2CXE6GHOR1B0GA14 | 46.040 | 55.248 |
| | L4 | 35+ | BlueHDi 140 S&S 6-Gang | 245 | 1.325 | 2CXE8GHOKKB0GA14 | 42.140 | 50.568 |
| | L4 | 35+ | BlueHDi 180 S&S EAT8 | 261 | 1.285 | 2CXE8GHOR1B0GA14 | 46.340 | 55.608 |
| | L4 | 35+ | BlueHDi 180 S&S 6-Gang | 244 | 1.305 | 2CXE8GHORKB0GA14 | 43.640 | 52.368 |
| | L3 | 35+ | Batterie 110kWh  | 0% | 705 | 2CXE6GHYAFB0GA14 | 57.950 | 69.540 |
| | L3 | 40 | Batterie 110kWh  | 0% | 1500 | 2CXE6HHYAFB0GA14 | 58.850 | 70.620 |
| | L4 | 35+ | Batterie 110kWh  | 0% | 670 | 2CXE8GHYAFB0GA14 | 58.250 | 69.900 |
| | L4 | 40 | Batterie 110kWh  | 0% | 1450 | 2CXE8HHYAFB0GA14 | 59.150 | 70.980 |

| DOPPELKABINE | L2 | 35+ | BlueHDi 140 S&S 6-Gang | 247 | 1.275 | 2CXE4YHOKKB0GA14 | 42.740 | 51.288 |
|--------------|----|-----|------------------------|-----|-------|------------------|---------------|---------------|
| | L3 | 35+ | BlueHDi 140 S&S 6-Gang | 248 | 1.215 | 2CXE6YHOKKB0GA14 | 43.340 | 52.008 |
| | L4 | 35+ | BlueHDi 140 S&S 6-Gang | 249 | 1.175 | 2CXE8YHOKKB0GA14 | 43.640 | 52.368 |
| | L4 | 35+ | BlueHDi 180 S&S EAT8 | 265 | 1.155 | 2CXE8YHOR1B0GA14 | 47.840 | 57.408 |

*Verstärktes Fahrwerk, größere Bremsen und Räder (16") und höhere Anhängelast

(1) Verbrauchswerte: Seit dem 1. September 2017 werden bestimmte Neuwagen nach dem weltweit harmonisierten Prüfverfahren für Personenwagen und leichte Nutzfahrzeuge (Worldwide harmonized Light vehicles Test Procedure, WLTP), einem neuen, realistischeren Prüfverfahren zur Messung des Kraftstoffverbrauchs und der Co2-Emissionen, typgenehmigt. Seit dem 1. September 2018 ersetzt WLTP das bisherige NEFZ (Neuer Europäischer Fahrzyklus) Prüfverfahren. Die hier angegebenen Verbrauchs- und Co2-Emissionswerte wurden nach dem gemäß VO (EG) Nr. 715/2007 und VO (EU) Nr. 2017/1151 ermittelt. Die angegebenen Werte beziehen sich auf ein Fahrzeug in Serienausstattung und sind ausschließlich als Richtwerte zu verstehen. Bitte beachten Sie, dass sich die angegebenen Werte aufgrund unterschiedlicher Spezifikationen oder Sonderausstattungen unterscheiden bzw. erhöhen können.

(2) NoVa = Normverbrauchsabgabe in % unter Berücksichtigung des NoVA-Abschlags lt. § 6 NoVAG. Die NoVA ist abhängig vom WLTP-Wert der Co2-Emissionen in Gramm/km. Bemessungsgrundlage der NoVA ist der Netto-Kaufpreis (inkl. Sonderausstattung) exkl. USt. Die Berechnung der angeführten NoVA basiert auf dem Nettolistenpreis des Fahrzeugs in Serienausstattung und -bereifung. Bitte beachten Sie, dass Sonderausstattungen, die NoVA erhöhen können. Weitere Informationen zur NoVA finden Sie unter

(3) Bruttolistenpreis = Unverbindlicher, nicht kartellierter Richtpreis inkl. NoVA unter Berücksichtigung des NoVA-Abschlags lt. § 6 NoVAG und inkl. 20% USt. Die Berechnung der angeführten Bruttolistenpreise erfolgt immer anhand der Serienausstattung und -bereifung. Bitte beachten Sie, dass Sonderausstattungen die NoVA und somit den Bruttolistenpreis erhöhen können. Detaillierte Informationen zur NoVA erhalten Sie unter <https://www.citroen.at/wltp.html>. Ihr Citroen Partner informiert Sie gerne.

JUMPER Fahrgestell

| Aufbau | Gewichts- klasse | Motor | CO2 g/km | Nutzlast max. in kg | Versionscode | Listenpreis in € | | |
|---------------------------|---------------------|-------|---|---------------------------|--------------|------------------|---------------|---------------|
| | | | | | | exkl. USt | inkl. USt. | |
| | L2s | 35+ | BlueHDi 140 S&S 6-Gang | 262 | 1.480 | 2CXE9GHOKKB0A014 | 38.540 | 46.248 |
| | L4 | 35+ | BlueHDi 140 S&S 6-Gang | 262 | 1.425 | 2CXE8GHOKKB0A014 | 39.140 | 46.968 |
| | L4 | 35+ | BlueHDi 180 S&S EAT8 | 293 | 1.405 | 2CXE8GHOR1B0A014 | 43.340 | 52.008 |
| | L4 | 35+ | BlueHDi 180 S&S 6-Gang | 272 | 1.425 | 2CXE8GHORKB0A014 | 40.640 | 48.768 |
| | L4 | 40 | Batterie 110kWh  | 0% | 1700 | 2CXE8HHYAFB0A014 | 56.150 | 67.380 |
| DOPPEL- KABINE | L3 | 35+ | BlueHDi 140 S&S 6-Gang | 291 | 1.426 | 2CXE6YHOKKB0A014 | 40.340 | 48.408 |

(1) Verbrauchswerte: Seit dem 1. September 2017 werden bestimmte Neuwagen nach dem weltweit harmonisierten Prüfverfahren für Personenwagen und leichte Nutzfahrzeuge (Worldwide harmonized Light vehicles Test Procedure, WLTP), einem neuen, realistischeren Prüfverfahren zur Messung des Kraftstoffverbrauchs und der Co2-Emissionen, typgenehmigt. Seit dem 1. September 2018 ersetzt WLTP das bisherige NEFZ (Neuer Europäischer Fahrzyklus) Prüfverfahren. Die hier angegebenen Verbrauchs- und Co2-Emissionswerte wurden nach dem gemäß VO (EG) Nr. 715/2007 und VO (EU) Nr. 2017/1151 ermittelt. Die angegebenen Werte beziehen sich auf ein Fahrzeug in Serienausstattung und sind ausschließlich als Richtwerte zu verstehen. Bitte beachten Sie, dass sich die angegebenen Werte aufgrund unterschiedlicher Spezifikationen oder Sonderausstattungen unterscheiden bzw. erhöhen können.

(2) NoVa = Normverbrauchsabgabe in % unter Berücksichtigung des NoVA-Abschlags lt. § 6 NoVAG. Die NoVA ist abhängig vom WLTP-Wert der Co2-Emissionen in Gramm/km. Bemessungsgrundlage der NoVA ist der Netto-Kaufpreis (inkl. Sonderausstattung) exkl. USt. Die Berechnung der angeführten NoVA basiert auf dem Nettolistenpreis des Fahrzeugs in Serienausstattung und -bereifung. Bitte beachten Sie, dass Sonderausstattungen, die NoVA erhöhen können. Weitere Informationen zur NoVA finden Sie unter

(3) Bruttolistenpreis = Unverbindlicher, nicht kartellierter Richtpreis inkl. NoVA unter Berücksichtigung des NoVA-Abschlags lt. § 6 NoVAG und inkl. 20% USt. Die Berechnung der angeführten Bruttolistenpreise erfolgt immer anhand der Serienausstattung und -bereifung. Bitte beachten Sie, dass Sonderausstattungen die NoVA und somit den Bruttolistenpreis erhöhen können. Detaillierte Informationen zur NoVA erhalten Sie unter <https://www.citroen.at/wltp.html>. Ihr Citroen Partner informiert Sie gerne.

JUMPER KW SNOEKS DOPPELKABINE

| Aufbau | Gewichts- klasse | Motor | CO2 g/km | Nutzlast max. in kg | Versionscode | OPTION D3FA/D3FC muss für den DK Umbau angewählt werden | Listenpreis in € | |
|-------------|---------------------|------------------------|-------------|---------------------------|------------------|--|------------------|------------|
| | | | | | | | exkl. USt | inkl. USt. |
| L3H2 | 35+ | BlueHDi 140 S&S 6-Gang | 212 | 1147 | 2CXE59HOKKB0A014 | D3FA DK Umbau | 46.540 | 55.848 |
| | | | | | | D3FC DK Premium | 47.940 | 57.528 |
| | 35+ | BlueHDi 180 S&S 6-Gang | 215 | 1142 | 2CXE59HORKB0A014 | D3FA DK Umbau | 48.040 | 57.648 |
| | | | | | | D3FC DK Premium | 49.440 | 59.328 |
| | 35+ | BlueHDi 180 S&S EAT8 | 284 | 1127 | 2CXE59HOR1B0A014 | D3FA DK Umbau | 50.740 | 60.888 |
| | | | | | | D3FC DK Premium | 52.140 | 62.568 |
| | | | | | | | 0 | |
| L4H2 | 35+ | BlueHDi 140 S&S 6-Gang | 233 | 1102 | 2CXE7LHOKKB0A014 | D3FA DK Umbau | 47.440 | 56.928 |
| | | | | | | D3FC DK Premium | 48.840 | 58.608 |
| | 35+ | BlueHDi 180 S&S 6-Gang | 216 | 1097 | 2CXE7LHORKB0A014 | D3FA DK Umbau | 48.940 | 58.728 |
| | | | | | | D3FC DK Premium | 50.340 | 60.408 |
| | 35+ | BlueHDi 180 S&S EAT8 | 238 | 1082 | 2CXE7LHOR1B0A014 | D3FA DK Umbau | 51.640 | 61.968 |
| | | | | | | D3FC DK Premium | 53.040 | 63.648 |



Option code: AL54
Snoeks DK Umbau



Option code: GN55
Snoeks DK Premium

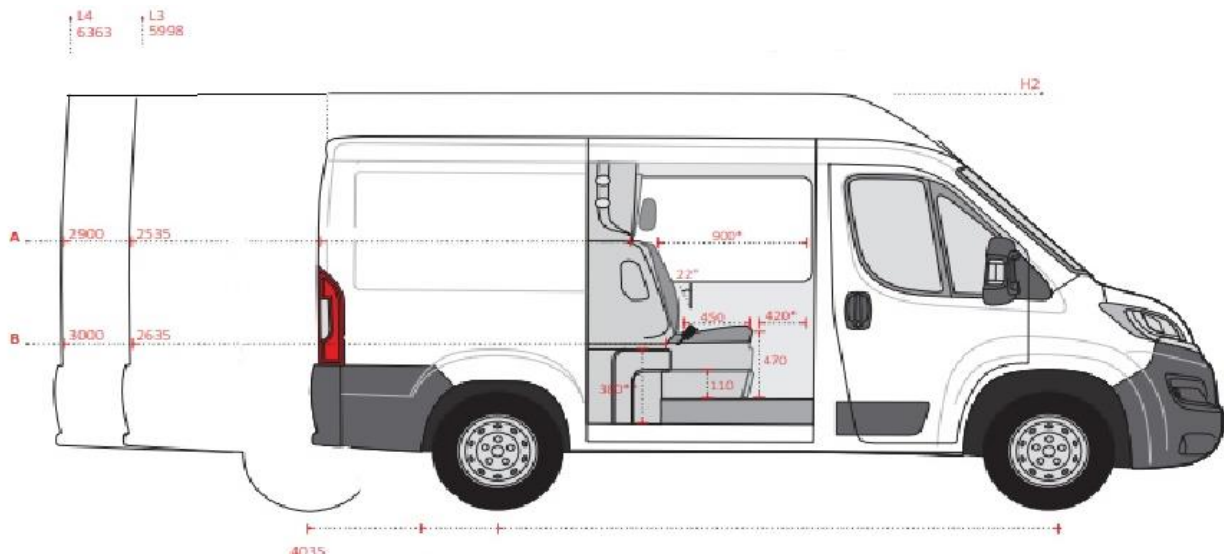

JUMPER KIPPER

| Aufbau | Gewichts- klasse | Motor | CO2 g/km | Nutzlast max. in kg | Versionscode | Listenpreis in € | |
|--------|---------------------|-------|-------------|---------------------------|--------------|------------------|--|
| | | | | | | exkl. USt | inkl. USt. / inkl. NoVa ³⁾ |

| 3-Seiten-Kipper JPM | | | | | | | | |
|------------------------------|----|-----|------------------------|-----|-------|------------------|--------|--------|
| 3-Seiten Kipper Einzelkabine | L2 | 35+ | BlueHDi 140 S&S 6-Gang | 252 | 1.185 | 2CXE4GHOKKB00U14 | 47.940 | 57.528 |
| | L3 | 35+ | BlueHDi 140 S&S 6-Gang | 253 | 1.130 | 2CXE6GHOKKB00U14 | 49.440 | 59.328 |
| | L3 | 35+ | BlueHDi 180 S&S 6-Gang | 252 | 1.125 | 2CXE6GHORKB00U14 | 50.940 | 61.128 |
| | L3 | 40 | Batterie 110kWh | 0 | 1.015 | 2CXE6HHYAFB00U14 | 65.900 | 79.080 |

| 3-Seiten-Kipper JPM DoKa | | | | | | | | |
|------------------------------|----|-----|------------------------|-----|-------|------------------|--------|--------|
| 3-Seiten Kipper Doppelkabine | L3 | 35+ | BlueHDi 140 S&S 6-Gang | 255 | 1.045 | 2CXE6YHOKKB00U14 | 50.940 | 61.128 |

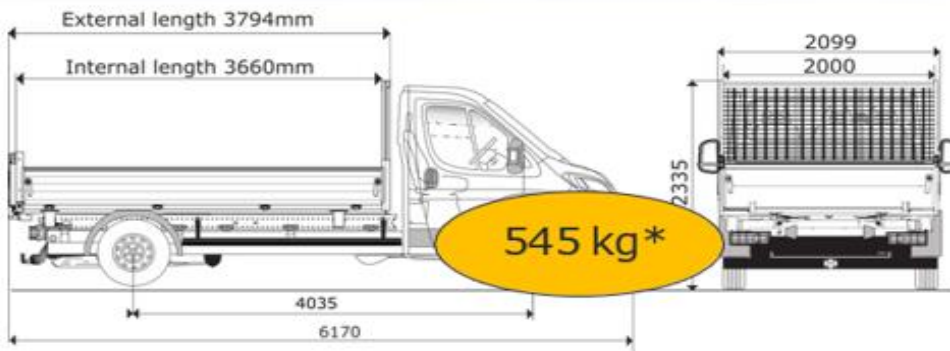
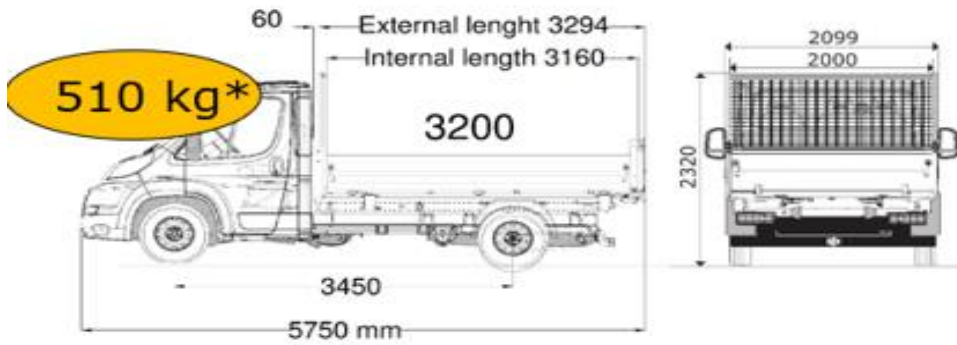

L3 Chassis Cab : 3700 tipper

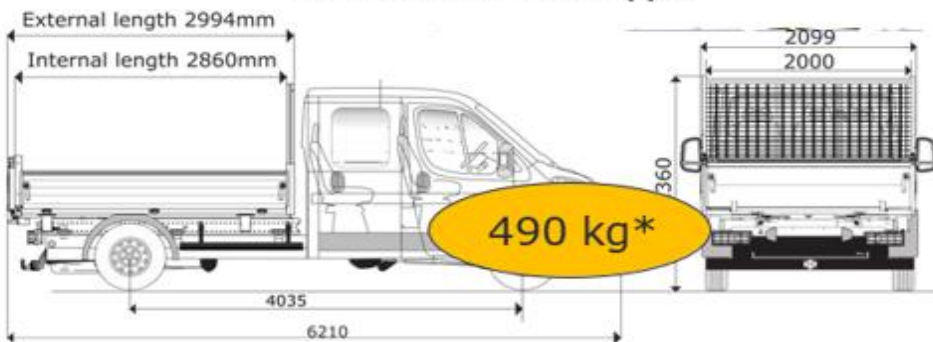

L3 Chassis Crew Cab (7 seats) : 2900 tipper

*Gesamtgewicht des Aufbaus

JUMPER mit Kofferaufbau

| Aufbau FG | Gewichts- klasse | Motor | CO2 g/km | Nutzlast max. in kg | Versionscode | Listenpreis in € | |
|--------------|---------------------|-------|-------------|---------------------------|--------------|------------------|--|
| | | | | | | exkl. USt | inkl. USt. / inkl. NoVa ³⁾ |

KW mit Kofferaufbau und Ladebordwand

| L4 | 35+ | BlueHDi 140 S&S 6-Gang €VI | 312 | 810 | 2CXE8GHFNKB00H14 | 54.950 | 65.940 |
|----|-----|----------------------------|-----|-----|------------------|--------|--------|
| | 35+ | BlueHDi 180 S&S 6-Gang €VI | 312 | 805 | 2CXE8GHFOKB00H14 | 56.440 | 67.728 |
| | 35+ | BlueHDi 180 S&S EAT8 €VI | 312 | 790 | 2CXE8GHFO1B00H14 | 59.140 | 70.968 |



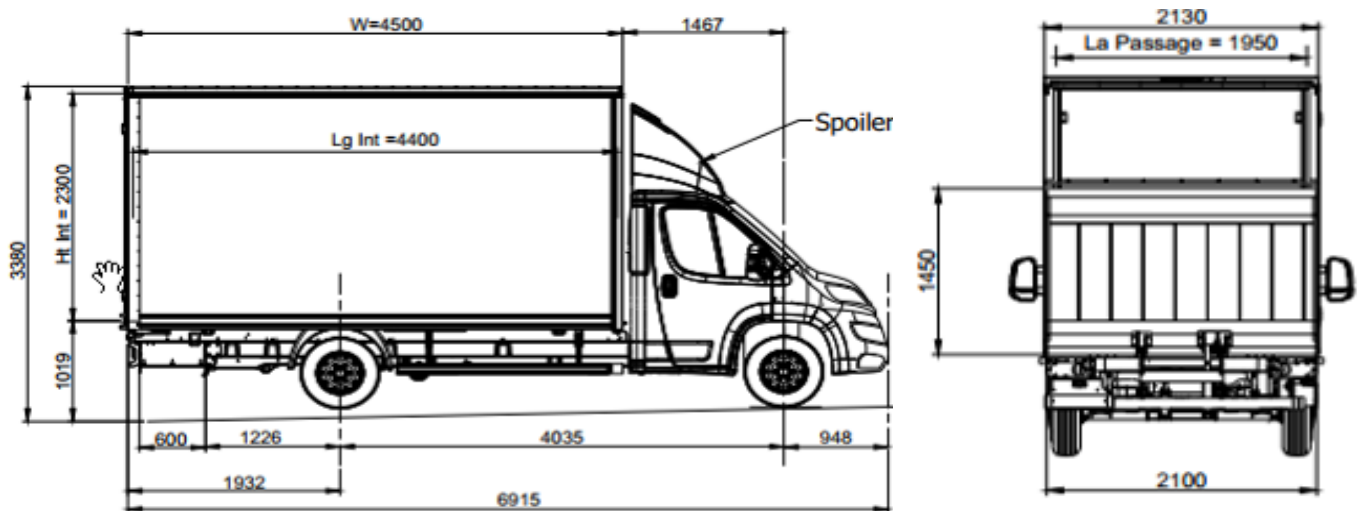



ab MY14 ist die Dachbox (über Fahrerkabine mit Zugang vom Laderaum) als Option (TU01) erhältlich



Symbolfoto

ABMESSUNGEN JUMPER KASTENWAGEN

LADEVOLUMEN in m³

| L1 | L2 | L3 | L4 | I |
|----|--|--|--|----|
| | |  15 m ³ |  17 m ³ | H3 |
| |  11,5 m ³ |  13 m ³ |  15 m ³ | H2 |
| |  10 m ³ | | | H1 |

ABMESSUNGEN in mm

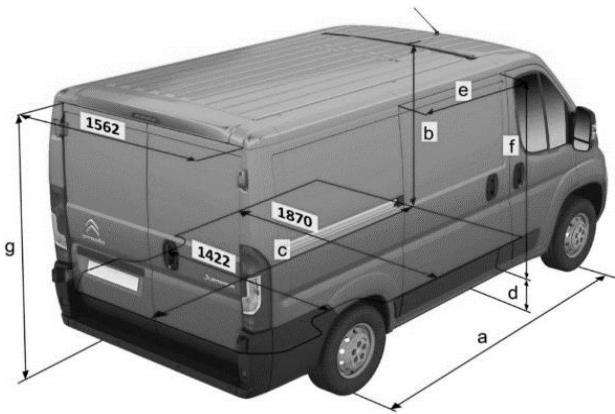

| | L1 | | L2 | | L3 | | L4 | |
|---|---------|------|------|------|------|------|------|------|
| | H1 | H2 | H1 | H2 | H2 | H3 | H2 | H3 |
| a | 3000 | | 3450 | | 4035 | | 4035 | |
| b | 1662 | 1932 | 1662 | 1932 | 1932 | 2172 | 1932 | 2172 |
| c | 2670 | | 3120 | | 3705 | | 4070 | |
| d | 493/602 | | | | | | | |
| e | 1075 | | 1250 | | 1250 | | 1250 | |
| f | 1485 | 1755 | 1485 | 1755 | 1755 | | 1755 | |
| g | 1520 | 1790 | 1520 | 1790 | 1790 | 2030 | 1790 | 2030 |

a = Radstand
 b = max. Laderaumhöhe
 c = max. Laderaumlänge
 d = Ladekantenhöhe
 e = Breite seidl. Schiebetür
 f = Höhe seidl. Schiebetür
 g = Höhe Heckflügeltür

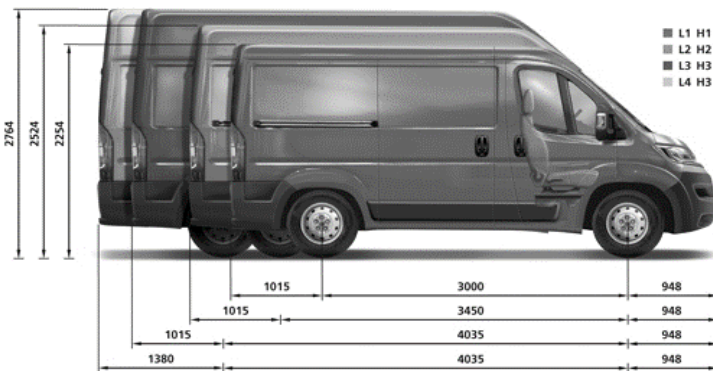

ABMESSUNGEN JUMPER PRITSCHEN Diesel

Bordwandhöhe: 400 mm / Höhe Pritschenboden bis Oberkante Trenngitter: 1474 mm / Höhe der Laderkante 910-950 mm

L2 EINZELKABINE

Pritscheninnenabmessungen: Länge 3248 mm, Breite 2034 mm

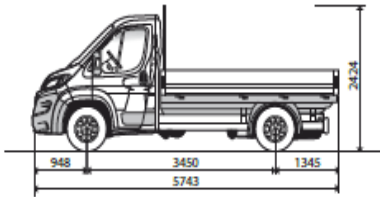

L3 EINZELKABINE

Pritscheninnenabmessungen: Länge 3833 mm, Breite 2034 mm

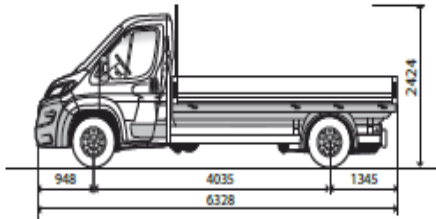

L4 EINZELKABINE

Pritscheninnenmaße: Länge 4198 mm, Breite 2034 mm

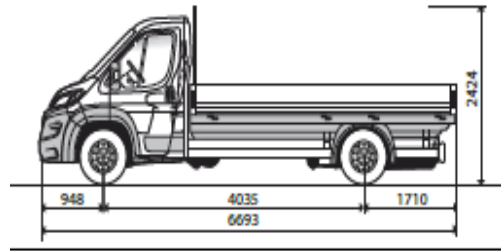

L3 DOPPELKABINE

Länge 2888 mm, Breite 2034 mm

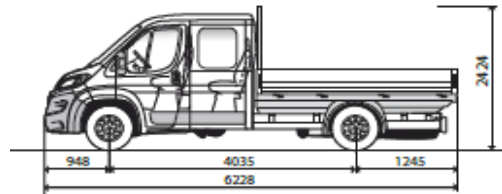

L4 DOPPELKABINE

Länge 3338 mm, Breite 2034 mm

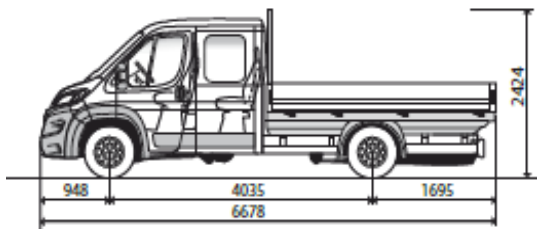

Pakete

Code Ausstattungspakete

Preis in € exkl. MwSt.

J7BL Jumper Plus 1.500 €

NUR FÜR KASTENWAGEN VERBRENNER, nicht für BEV

- 7" Audio-System mit Touchscreen + DAB + Apple CarPlay & Android Auto + USB Port
- Klimaautomatik
- Rückfahrkamera
- Licht und Regensensor
- Nebelscheinwerfer mit Kurvenlicht Funktion
- 360° Parksensoren

J7BM Jumper Max 2.900 €

NUR FÜR KASTENWAGEN VERBRENNER, nicht für BEV, nur mit Stoff BUFX

- 10" Audio-NAV- System mit Touchscreen, DAB, Apple CarPlay & Android Auto & USB Port
- Klimaautomatik
- Rückfahrkamera
- Licht und Regensensor
- "Eat & Work" Sitzbank
- Wireless Charger
- Nebelscheinwerfer mit Kurvenlicht Funktion
- 360° Parksensoren
- Volldigitales Kombiinstrument
- Schlüsselloser Zugang

J7BO Jumper Plus 1.000 €

NUR FÜR FAHRGESTELLE VERBRENNER, nicht für BEV, nur mit Stoff BUFX

- 7" Audio-System mit Touchscreen + DAB + Apple CarPlay & Android Auto + USB Port
- Klimaautomatik
- Licht und Regensensor
- Nebelscheinwerfer mit Kurvenlicht Funktion

J7BP Jumper Max 2.400 €

NUR FÜR FAHRGESTELLE VERBRENNER, nicht für BEV, nur mit Stoff BUFX

- 10" Audio-NAV- System mit Touchscreen, DAB, Apple CarPlay & Android Auto & USB Port
- Klimaautomatik
- Licht und Regensensor
- Nebelscheinwerfer mit Kurvenlicht Funktion
- Volldigitales Kombiinstrument
- Wireless Charger
- Schlüsselloser Zugang
- "Eat & Work" Sitzbank

J7BV E-Jumper Max 1.800 €

NUR FÜR KASTENWAGEN BEV, nur mit Stoff BUFX

- 10" Audio-NAV- System mit Touchscreen, DAB, Apple CarPlay & Android Auto & USB Port
- Rückfahrkamera
- Nebelscheinwerfer mit Kurvenlicht Funktion
- 360° Parksensoren
- Licht und Regensensor
- Schlüsselloser Zugang
- Wireless Charger

J7BX E-Jumper Max 1.300 €

NUR FÜR FAHRGESTELLE BEV, nur mit Stoff BUFX

- 10" Audio-NAV- System mit Touchscreen, DAB, Apple CarPlay & Android Auto & USB Port
- Nebelscheinwerfer mit Kurvenlicht Funktion
- Schlüsselloser Zugang
- Wireless Charger
- Licht und Regensensor
- "Eat & Work" Sitzbank

J6K7 Cargo 450 €

verfügbar für Kastenwagen, L2-L3

- Laderaum-Seitenverkleidung bis Gurthöhe
- 12-V-Steckdose im Laderaum
- Heckflügeltüren mit bis zu 270 Grad Öffnung
- LED-Beleuchtung im Laderaum

Pakete

Code Ausstattungspakete

Preis in € exkl. MwSt.

J6K8 Cargo L4 **350 €**

verfügbar für Kastenwagen, L4

- 12-V-Steckdose im Laderaum
- Heckflügeltüren mit bis zu 270 Grad Öffnung
- LED-Beleuchtung im Laderaum

J101 Aufbauhersteller Paket **250 €**

nicht für BEV; standard FG und Pritsche

- Klemmleiste für Aufbauhersteller
- verstärkte Batterie
- verstärkte Lichtmaschine (220 A)

ZJC8 Pack Techno 7 Zoll **450 €**

nicht für BEV

- 7" Audio-System mit Touchscreen + DAB + Apple CarPlay & Android Auto

ZJB5 Pack Techno **1.300 €**

nicht für BEV

- 10" Audio-NAV- System mit Touchscreen, DAB, Apple CarPlay & Bluetooth und Apple Carplay/Android Auto
- Klimaautomatik
- Doppelter USB-Ladeanschluss
- Connected Services

ZJB5 Pack Techno **900 €**

nur für BEV

- 10" Audio-NAV- System mit Touchscreen, DAB, Apple CarPlay & Klimaautomatik

J6LR Handsfree & Socket **550 €**

nicht für BEV

- Schlüsselloser Zugang und Starten (Keyless entry & go)
- Elektrische Parkbremse
- 230 V Steckdose in der Mittelkonsole

J6LT Handsfree & Central Glovebox **500 €**

nicht für BEV

- Schlüsselloser Zugang und Starten (Keyless entry & go)
- Elektrische Parkbremse
- Handschuhfach

BUFx Premium CAB **400 €**

nicht i.V.m. NN01 & NF04

- Stoff „Premium“ schwarz + Rückenlehnenmuster + Doppelte silberne Seitennähte + gepolsterte Kopfstützen
- Eat & Work Beifahrer-Doppelsitzbank mit Ess- und Arbeitsfunktion in mittlerer Rückenlehne
- Sitzsockelverkleidung

RH16 Pack Schwingsitz **600 € ICE / 300 € BEV**

nur i.V.m. Stoff BUFx; inkl.FH05; nicht mit: 2. Schiebetür, Sitzheizung

- Fahrersitz gefedert (Schwingsitz)

Pakete

Code Ausstattungspakete

Preis in € exkl. MwSt.

RG35 Easy Driving

650 €

- Adaptiver Tempomat (>30km/h)

WC05 Pack Security

400 €

- Diebstahlwarnanlage
- Sicherheitsschlösser mit Verriegelung

J6LM Pack Worksite nur für BEV

500 €

- Intelligent Traction Control + Bergabfahrhilfe
- Allwetterreifen
- Ersatzrad mit Ersatzradhalterung

KG12 Pack Winter nur für BEV

600 €

- Sitzheizung für Fahrer
- Beheizbare Windschutzscheibe

SERIEN- UND SONDERAUSSTATTUNGEN

exkl. NoVA und 20% Ust.

| Serien- und Sonderausstattungen | Bedingungen | Options-Code | Jumper | | |
|--------------------------------------|---|--------------|-------------|----------|-------------|
| | | | Kastenwagen | Pritsche | Fahrgestell |
| KOMFORT | Ablagen in den vorderen Türen | | • | • | • |
| | Dachablage über der Frontscheibe | JO01 | 100 € | 100 € | 100 € |
| | Zentrales Handschuhfach (abschließbar - statt Getränkehalter) | ME00 | 100 € | 100 € | 100 € |
| | Digitaler Rückspiegel + Rückfahrkamera | N201 | 700 € | 700 € | 700 € |
| | Beheizbare Windschutzscheibe | LW02 | 600 € | 600 € | 600 € |
| | Getränkehalter in der Mittelkonsole | | • | • | • |
| | Außenspiegel links und rechts mit zweigeteiltem Spiegelglas und integrierten Blinkern | | • | • | • |
| | Außenspiegel, elektrisch verstell- und beheizbar | | • | • | • |
| | Laderaumbeleuchtung | | • | - | - |
| | Lederlenkrad | VH04 | 250 € | 250 € | 250 € |
| | Lenkrad mit Reichweitenverstellung | | • | • | • |
| | Servolenkung | | • | • | • |
| | Zentralverriegelung mit Fernbedienung, Innenschalter und Schließautomatik | | • | • | • |
| | Einparkhilfe hinten, akustische Sensoren | | • | - | - |
| TÜREN & VERGLASUNG | Klimaanlage Manuell (mit gekühltem Handschuhfach) vorne | | • | • | • |
| | Klimaautomatik | RE07 | 300 € | 300 € | 300 € |
| | programmierbare Webasto Standheizung | XY01 | 800 € | 800 € | 800 € |
| TÜREN & VERGLASUNG | Elektrische Fensterheber vorne (mit Schnellsenktaste) | | • | • | • |
| | Flügeltüren hinten verblecht | | • | - | - |
| | Schiebetür rechts, verblecht | | • | - | - |
| | Hecktüren mit Öffnungswinkel 270° | LL02 | 300 € | - | - |
| | Hecktüren verglast inkl. beheizbare Heckscheiben (ab H2) | PB04 | 450 € | - | - |
| | Rechte seitliche Schiebetür verglast (ab H2) | PC11 | 200 € | 200 € | 200 € |
| | Auftrittstufe bei Schiebetür rechts | KY04 | 700 € | | |
| Schiebetür seitlich links, verblecht | nicht i.V.m RH16, nicht bei elektr. Versionen | PC12 | 550 € | - | - |
| SICHERHEIT | ABS, Antiblockiersystem mit Notbremsassistent und ESP, Elektronisches Stabilitätsprogramm, belastungsabhängig (inkl. ASR und Anfahrassistent) | | • | • | • |
| | Airbag, für Fahrer | | • | • | • |
| | Elektronische Wegfahrsperr | | • | • | • |
| | Akustischer Fußgänger Rückfahrwarner | | • | - | - |
| | Ersatzrad, vollwertig | RS03 | 200 € | 200 € | 200 € |
| | Rückfahrkamera | QK13 | 250 € | • | - |
| | 3-Punkt-Sicherheitsgurte, 2 höhenverstellbare Sicherheitsgurte, Kopfstützen auf allen Plätzen | | • | • | • |
| | Airbag für Beifahrer (deaktivbar) | | • | • | • |
| | Licht- u. Regensensor + Fernlicht asisstent | NB08 | 200 € | 200 € | 200 € |
| | 230V-Steckdose in der Mittelkonsole | ES11 | 150 € | 150 € | 150 € |
| | Elektrische Parkbremse | FH05 | 300 € | 300 € | 300 € |
| | Nebelscheinwerfer mit Kurvenlicht Funktion | PR03 | 150 € | 150 € | 150 € |
| | 16" Alufelgen Schwarz (Diamond Black) (for Heavy + AT8 versions) | ZIBB | 600 € | 600 € | 600 € |
| | Nebelscheinwerfer mit Abbiegelicht | | P | P | P |
| | Full-LED-Scheinwerfer | | P | P | P |
| | Tempomat mit Geschwindigkeitsbegrenzer | | • | • | • |
| Toter-Winkel-Assistent | | • | • | • | |
| Außenspiegel elektrisch anklappbar | | P | P | P | |
| Reifendruckkontrolle | | • | • | • | |

SERIEN- UND SONDERAUSSTATTUNGEN

exkl. NoVA und 20% Ust.

| Serien- und Sonderausstattungen | Bedingungen | Options-Code | Jumper | | | |
|--|---|---|-------------|----------|-------------|--------------|
| | | | Kastenwagen | Pritsche | Fahrgestell | |
| SCHUTZ | Seitenschutzleisten, rundum | | • | - | - | |
| | Verzurrösen im Laderaumboden (8-10 Stück, je nach Fahrzeuglänge) | | • | - | - | |
| | Trennwand zum Laderaum, verblecht | PX05 | • | - | - | |
| | Trennwand zum Laderaum, mit Schiebefenster | PX09 | 60 € | - | - | |
| | Radkastenverkleidung (nur KW) | XX03 | 220 € | - | - | |
| AUDIO & TELEMATIK | Digitaltachograph | HC09 | 700 € | 700 € | 700 € | |
| | Volldigitales Kombiinstrument (auch i.V.m. High Trim pack) | GMBD | 300 € | 300 € | 300 € | |
| | Außenspiegel elektrisch anklappbar | HU02 | 200 € | 200 € | 200 € | |
| | DAB-Antenne im Außenspiegel | AT22 | 600 € | 600 € | 600 € | |
| | Schlüsselloser Zugang und Starten (Keyless entry & go) | YD01 | 500 € | 500 € | 500 € | |
| | Wireless Charger (Drahtloses Ladegerät) | E301 | 450 € | 450 € | 450 € | |
| | Toter-Winkel-Assistent | AO03 | 500 € | 500 € | 500 € | |
| | 360° Parksensoren (Parkassist - 14 bis 16 Sensoren je nach Fahrzeuglänge) | UB24 | 800 € | 800 € | 800 € | |
| | Full-LED Scheinwerfer | LA05 | 700 € | 700 € | 700 € | |
| | 2. Funkschlüssel, klappbar | JA17 | 30 € | 30 € | 30 € | |
| | Digital Radio mit Bluetooth Freisprecheinrichtung | | • | • | • | |
| Navigationssystem 10" inkl. Radio mit Bluetooth Freisprecheinrichtung, Touchscreen, USB, Connected Service | | P | P | P | | |
| SITZE | 2er Sitzbank, beifahrerseitig | | • | • | • | |
| | 4er Sitzbank in der 2. Reihe (bei Pritsche/Fahrgestell Doppelkabine) | | - | • | • | |
| | Fahrersitz mit Armlehne und Lendenwirbelstütze, Staufach, unter dem Fahrersitz | | • | • | • | |
| | Mittlere Lehne vorklappbar (Tischfunktion, Becher-/Zettelhalter) | | • | • | • | |
| | Verstellbare Kopfstützen auf allen Sitzplätzen | | • | • | • | |
| | Sitzheizung für Fahrer | NA03 | 600 € | 600 € | 600 € | |
| LADERAUM | Griffe im Laderaum, im Bereich der Heck- und Schiebetür | CR35 | 150 € | 150 € | 150 € | |
| | LED-Beleuchtung für den Laderaum (Mitte + 2 LED Modulen über Hecktüre und Seitentüre) | FC71 | 150 € | 150 € | 150 € | |
| | Seitliche Laderaumverkleidung aus Kunststoff bis Gurthöhe (mitlere Höhe) nur L2, L3 | TK02 | 150 € | 150 € | 150 € | |
| | 12V-Steckdose im Laderaum | ES02 | 200 € | 200 € | 200 € | |
| FARBEN | Metallic-Lackierung | OMM0 | 600 € | 600 € | 600 € | |
| | Sonderlackierung | OME0 | 1.300 € | 1.300 € | 1.300 € | |
| TRANSPORTOPTI- ONEN | Verstärkte Blattfedern hinten | nicht für BEV, nur für 35+ | SE08 | 120 € | 120 € | 120 € / • |
| | Außenspiegel für Fahrzeugbreite 2,35 m (nur für Fahrgestell) | | RX05 | - | - | 100 € |
| | Anhängerkupplung mit fixem Kugelkopf | nicht für BEV, Serie bei Kipper diesel | AQ03 | 700 € | 700 € | 700 € / • |
| | Anhängerkupplung mit abnehmbarem Kugelkopf | nicht für BEV | AQ05 | 700 € | 700 € | 700 € |
| | Vorbereitung Anhängerkupplung | nicht für BEV | AQ11 | 250 € | 250 € | 250 € / - |
| Dachbox (über Fahrerkabine mit zugang vom Laderaum) | Für CARGO BOX | TU01 | - | - | 1.200 € | |

• serienmäßig / xxx,- optional / P Teil eines Optionspaketes

FARBEN UND POLSTERUNGEN

Bestellcode Preis in € **KASTENWAGEN,
exkl. MwSt. PRITSCHE, FAHRGESTELL**

| | | | | | |
|----------|--|--------------|------|------------------|-------------------------------|
| STANDARD |  | Icy Weiß | P0PR | ohne Aufpreis | Stoff Crêpe "Black" (BTFX) |
| |  | Thunder Grau | P02B | 600,- | |
| METALLIC |  | Artense-Grau | M0F4 | | |
| |  | Graphit-Grau | M0E9 | | |
| |  | Stahl-Grau | M0ZW | | |

TECHNISCHE DATEN

| MOTOR | BlueHDi 120 S&S | BlueHDi 140 S&S | BlueHDi 180 S&S |
|---|---|-------------------------------|------------------|
| Abgasnorm | Euro 6E bis | | |
| Hubraum (cm ³) | 2184 | 2184 | 2184 |
| Leistung kW (PS) bei U/min | 88 (120) / 3500 | 103 (140) / 3500 | 130 (180) / 3500 |
| Maximales Drehmoment Nm bei U/min | 320 / 1400 | bis zu 380 / 1400 | bis zu 450/1500 |
| Stop&Start System | • | • | • |
| KRAFTÜBERTRAGUNG | | | |
| Antrieb | Vorderrad | | |
| Schaltgetriebe | 6-Gang manuell | 6-Gang manuell/ 8-G Automatik | |
| LENKUNG | | | |
| Type | Elektronisch | | |
| Wendekreis zwischen Gehsteigen (m) | 12,64 (L2); 13,9 (L2+); 14,4 (L3/L4) | | |
| BREMSEN | | | |
| Vorne | Scheiben (innenbelüftet) | | |
| Hinten | Scheiben | | |
| RÄDER | | | |
| Reifendimension für Versionen 3000-3500 | 215/70 R15C | | |
| Reifendimension für Versionen 3000-3500 mit Option Grip Control | 225/70 R15C (M&S mit Schneeflockensymbol) | | |
| Reifendimension für Versionen 3500+ | 215/75 R16C | | |
| Option Grip Control | 225/75 R16C (M&S mit Schneeflockensymbol) | | |

VERBRÄUCHE

| MOTOR | BlueHDi 120 S&S | BlueHDi 140 S&S | BlueHDi 180 S&S |
|--|-------------------|-----------------|-----------------|
| VERBRAUCH Kastenwagen¹ | | | |
| Kombiniert ¹ (l/100km) WLTP | 7,9-8,6 | 7,9-9,6 | 7,5-10,3 |
| CO2-Emission ¹ kombiniert (g/km) WLTP | 209-225 | 207-255 | 212-275 |
| Verbrauch Fahrgestell¹ | | | |
| Kombiniert ¹ (l/100km) WLTP | --- | --- | n.a. |
| CO2-Emission ¹ kombiniert (g/km) WLTP | --- | --- | |
| VERBRAUCH Pritsche¹ | | | |
| Kombiniert ¹ (l/100km) WLTP | --- | --- | 7,1-10,5 |
| CO2-Emission ¹ kombiniert (g/km) WLTP | --- | --- | 262-267 |
| Kraftstoff | Diesel | | |
| Tankinhalt ca. (l) | 90, ca 19l AdBlue | | |
| FAHRLLEISTUNGEN | | | |
| Höchstgeschwindigkeit (km/h) | 155 | 160 | 160 |
| Beschleunigung 0-100 km/h (Sec.) | n.d. | | |

1) Verbrauchswerte:

Seit dem 1. September 2017 werden bestimmte Neuwagen nach dem weltweit harmonisierten Prüfverfahren für Personenwagen und leichte Nutzfahrzeuge (Worldwide harmonized Light vehicles Test Procedure, WLTP), einem neuen, realistischeren Prüfverfahren zur Messung des Kraftstoffverbrauchs und der Co2-Emissionen, typgenehmigt. Seit dem 1. September 2018 ersetzt WLTP das bisherige NEFZ (Neuer Europäischer Fahrzyklus) Prüfverfahren. Die hier angegebenen Verbrauchs- und Co2-Emissionswerte wurden nach dem gemäß VO (EG) Nr. 715/2007 und VO (EU) Nr. 2017/1151 ermittelt. Diese Werte werden zu Ihrer Information zusätzlich zu den davor genannten offiziellen Verbrauchs- und Co2-Emissionswerten (nach NEFZ) angegeben und sind nicht mit diesen zu verwechseln. Alle NEFZ-Werte finden Sie in der Übersicht der technischen Daten. Wegen der realistischeren Prüfbedingungen sind die nach dem WLTP gemessenen Kraftstoffverbrauchs- und CO2-Emissionswerte in vielen Fällen höher als die nach dem NEFZ gemessenen. Die angegebenen Werte beziehen sich auf ein Fahrzeug in Serienausstattung und sind ausschließlich als Richtwerte zu verstehen. Bitte beachten Sie, dass sich die angegebenen Werte aufgrund unterschiedlicher Spezifikationen oder Sonderausstattungen unterscheiden bzw. erhöhen können. Kraftstoffverbrauch und Co2-Emissionen hängen in der Praxis zudem vom Fahrverhalten und anderen nicht-technischen Faktoren wie z.B. Straßen-, Verkehrs- und Witterungsverhältnissen ab, sodass sich abweichende Werte ergeben können.

TECHNISCHE DATEN Elektroantrieb 110 kWh

| MOTOR | Batterie 110kWh | |
|---|---|----------------|
| Nutzbare Kapazität (kWh) | 97,8 | |
| Antrieb | Frontantrieb | |
| Getriebe | Automatik-Elektroantrieb mit fester Getriebeübersetzung und 3 Rekuperationsstufen | |
| Max. Leistung in kW (PS) | 200 (270) | |
| Max. Drehmoment in Nm | 410 | |
| LITHIUM-IONEN-BATTERIE | | |
| Reichweite (in km) nach WLTP | bis zu 430 km | |
| Stromverbrauch in kWh/100km WLTP, kombi | von 26,2 kWh/100km | 54,7 kWh/100km |
| CO2-Emission in g/km, kombiniert | / | / |
| BATTERIE-LADEOPTIONEN | | |
| Wall Box (AC), 3-phasig, ca. 11 kW) | ca. 11h Std. 45 Min | |
| Öffentliche Ladestation ca. 150 kW/DC | ca. 55 Min. (80% der Batterie) | |
| FAHRLEISTUNG (NUR FAHRER) | | |
| Höchstgeschwindigkeit (km/h) | 130 | |
| Beschleunigung 0-100 km/h (s) | <10 s | |
| Reifendimension 3500+ | 215/75 R16C | |

GEWICHTE

| Aufbau | LCDV | Gewichts- klasse | Höchstzul. Gesamt- gewicht (kg) | Motor | Masse des Fahrzeug s | Nutzlast maximal * (kg) | Max. höchstzulässige Achslast (kg) | | Technisch zulässige Gesamtmas- se der Fahrzeug- kombination im beladenen Zustand (kg) |
|--------|------------------|---------------------|--|------------------------|-------------------------------|-------------------------------|--|--------|--|
| | | | | | | | vorne | hinten | |
| L2H1 | 2CXE3DHOGKB0A010 | 30 | 3000 | BlueHDi 120 S&S 6-Gang | 2075 | 925 | 1680 | 1650 | 5500 |
| | 2CXE3EHOKKB0A010 | 33 | 3300 | BlueHDi 140 S&S 6-Gang | 2075 | 1225 | 1800 | 1900 | 5800 |
| | 2CXE3FHOK1B0A010 | 35 | 3500 | BlueHDi 140 S&S EAT8 | 2135 | 1365 | 1870 | 2000 | 6000 |
| | 2CXE3FHOKKB0A010 | 35 | 3500 | BlueHDi 140 S&S 6-Gang | 2075 | 1425 | 1870 | 2000 | 6000 |
| L2H2 | 2CXE3IHOGKB0A010 | 30 | 3000 | BlueHDi 120 S&S 6-Gang | 2100 | 900 | 1680 | 1650 | 5500 |
| | 2CXE3JHOGKB0A010 | 33 | 3300 | BlueHDi 120 S&S 6-Gang | 2100 | 1200 | 1800 | 1900 | 5800 |
| | 2CXE3JHOKKB0A010 | 33 | 3300 | BlueHDi 140 S&S 6-Gang | 2100 | 1200 | 1800 | 1900 | 5800 |
| | 2CXE3LHOKKB0A010 | 35+ | 3500 | BlueHDi 140 S&S 6-Gang | 2140 | 1360 | 2100 | 2400 | 6500 |
| L2H2 | 2CXE3LHOR1B0A010 | 35+ | 3500 | BlueHDi 180 S&S EAT8 | 2160 | 1340 | 2100 | 2400 | 6500 |
| | 2CXE3LHORKB0A010 | 35+ | 3500 | BlueHDi 180 S&S 6-Gang | 2145 | 1355 | 2100 | 2400 | 6500 |
| | 2CXE5JHOGKB0A010 | 33 | 3300 | BlueHDi 120 S&S 6-Gang | 2150 | 1150 | 1800 | 1900 | 5800 |
| | 2CXE5JHOKKB0A010 | 33 | 3300 | BlueHDi 140 S&S 6-Gang | 2150 | 1150 | 1800 | 1900 | 5800 |
| L3H2 | 2CXE5LHOK1B0A010 | 35+ | 3500 | BlueHDi 140 S&S EAT8 | 2210 | 1290 | 2100 | 2400 | 6500 |
| | 2CXE5LHOKKB0A010 | 35+ | 3500 | BlueHDi 140 S&S 6-Gang | 2190 | 1310 | 2100 | 2400 | 6500 |
| | 2CXE5LHOR1B0A010 | 35+ | 3500 | BlueHDi 180 S&S EAT8 | 2210 | 1290 | 2100 | 2400 | 6500 |
| | 2CXE5LHORKB0A010 | 35+ | 3500 | BlueHDi 180 S&S 6-Gang | 2195 | 1305 | 2100 | 2400 | 6500 |
| L3H2 | 2CXE5LHYAFB0A010 | 35+ | 3500 | Batterie 110kWh | 2865 | 635 | 2100 | 2400 | 5500 |
| | 2CXE5OHOKKB0A010 | 35+ | 3500 | BlueHDi 140 S&S 6-Gang | 2215 | 1285 | 2100 | 2400 | 6500 |
| | 2CXE5OHOR1B0A010 | 35+ | 3500 | BlueHDi 180 S&S EAT8 | 2235 | 1265 | 2100 | 2400 | 6500 |
| | 2CXE5OHYAFB0A010 | 35+ | 3500 | Batterie 110kWh | 2890 | 610 | 2100 | 2400 | 5500 |
| L4H2 | 2CXE7LHOKKB0A010 | 35+ | 3500 | BlueHDi 140 S&S 6-Gang | 2235 | 1265 | 2100 | 2400 | 6500 |
| | 2CXE7LHOR1B0A010 | 35+ | 3500 | BlueHDi 180 S&S EAT8 | 2255 | 1245 | 2100 | 2400 | 6500 |
| | 2CXE7LHORKB0A010 | 35+ | 3500 | BlueHDi 180 S&S 6-Gang | 2240 | 1260 | 2100 | 2400 | 6500 |
| | 2CXE7LHYAFB0A010 | 35+ | 3500 | Batterie 110kWh | 2910 | 590 | 2100 | 2400 | 5500 |
| L4H3 | 2CXE7OHOKKB0A010 | 35+ | 3500 | BlueHDi 140 S&S 6-Gang | 2265 | 1235 | 2100 | 2400 | 6500 |
| | 2CXE7OHOR1B0A010 | 35+ | 3500 | BlueHDi 180 S&S EAT8 | 2285 | 1215 | 2100 | 2400 | 6500 |
| | 2CXE7OHORKB0A010 | 35+ | 3500 | BlueHDi 180 S&S 6-Gang | 2270 | 1230 | 2100 | 2400 | 6500 |
| | 2CXE7OHYAFB0A010 | 35+ | 3500 | Batterie 110kWh | 2940 | 560 | 2100 | 2400 | 6500 |

| Anhängelasten NFZ Diesel | 3000 (3,0t) | 3300 (3,3t) | 3500 (3,5t) | 3500 (3,5t+ Verstärkt) |
|---|-------------|-------------|-------------|------------------------|
| Höchstzul. Anhängelast gebremst / ungebremst | 2500 / 750 | | | 3000 / 750 |
| Maximale Stützlast Anhänger | 100 | | | 120 |
| Max. Dachl. H1 / H2 (incl. Gew. Dachgal. ~50 kg) | 150 | | | |
| Höchstzul. Achslast vorne / hinten | 1680 / 1650 | 1800 / 1900 | 1870 / 2000 | 2100 / 2400 |

*) Die Masse des Fahrzeugs beinhaltet das Leergewicht des Fahrzeugs inkl. Serienausstattung, das Gewicht des Fahrers (Annahme 75kg), sowie das Gewicht eines zu 90% gefüllten Kraftstofftanks. Durch Mehrausstattungen erhöht sich das Leergewicht, wodurch die max. Nutzlast verringert wird.

Alle Angaben (kg) dieser Seite sind Richtwerte auf **Basis der Serienausstattung** und können aufgrund der Vielfalt der Varianten und Optionen

teilweise schwanken, insbesondere bei Einzelgenehmigungen. Optionen verändern Eigengewichte und Nutzlasten.

GEWICHTE

| | Aufbau | LCDV | Gewichts- klasse | Höchstzul. Gesamt- gewicht | Motor | Masse des Fahrzeug s | Nutzlast maximal * (kg) | Max. höchstzulässige Achslast (kg) | | Technisch zulässige Gesamtmass e der Fahrzeug- kombination im beladenen Zustand (kg) |
|--------------------------|------------------|------------------|---------------------|----------------------------------|------------------------|-------------------------------|-------------------------------|--|--------|---|
| | | | | | | | | vorne | hinten | |
| Pritsche Einzelkabine | L2 | 2CXE4GHOKKB0GA10 | 35+ | 3500 | BlueHDi 140 S&S 6-Gang | 2085 | 1415 | 2100 | 2400 | 6500 |
| | L2s | 2CXE9GHOK1B0GA10 | 35+ | 3500 | BlueHDi 140 S&S EAT8 | 2140 | 1360 | 2100 | 2400 | 6500 |
| | L2s | 2CXE9GHOKKB0GA10 | 35+ | 3500 | BlueHDi 140 S&S 6-Gang | 2120 | 1380 | 2100 | 2400 | 6500 |
| | L3 | 2CXE6GHOR1B0GA10 | 35+ | 3500 | BlueHDi 180 S&S EAT8 | 2160 | 1340 | 2100 | 2400 | 6500 |
| | L3 | 2CXE6GHOKKB0GA10 | 35+ | 3500 | BlueHDi 140 S&S 6-Gang | 2140 | 1360 | 2100 | 2400 | 6500 |
| | L4 | 2CXE8GHOKKB0GA10 | 35+ | 3500 | BlueHDi 140 S&S 6-Gang | 2175 | 1325 | 2100 | 2400 | 6500 |
| | L4 | 2CXE8GHOR1B0GA10 | 35+ | 3500 | BlueHDi 180 S&S EAT8 | 2215 | 1285 | 2100 | 2400 | 6500 |
| | L4 | 2CXE8GHORKB0GA10 | 35+ | 3500 | BlueHDi 180 S&S 6-Gang | 2195 | 1305 | 2100 | 2400 | 6500 |
| | L3 | 2CXE6GHYAFB0GA10 | 35+ | 3500 | Batterie 110kWh | 2795 | 705 | 2100 | 2400 | 5500 |
| L4 | 2CXE8GHYAFB0GA10 | 35+ | 3500 | Batterie 110kWh | 2830 | 670 | 2100 | 2400 | 5500 | |
| Pritsche Doppelkabine | L2 | 2CXE4YHOKKB0GA10 | 35+ | 3500 | BlueHDi 140 S&S 6-Gang | 2225 | 1275 | 2100 | 2400 | 6500 |
| | L3 | 2CXE6YHOKKB0GA10 | 35+ | 3500 | BlueHDi 140 S&S 6-Gang | 2285 | 1215 | 2100 | 2400 | 6500 |
| | L4 | 2CXE8YHOKKB0GA10 | 35+ | 3500 | BlueHDi 140 S&S 6-Gang | 2325 | 1175 | 2100 | 2400 | 6500 |
| | L4 | 2CXE8YHOR1B0GA10 | 35+ | 3500 | BlueHDi 180 S&S EAT8 | 2345 | 1155 | 2100 | 2400 | 6500 |

*) Die Masse des unvollständigen Fahrzeugs beinhaltet das Leergewicht des Fahrzeugs inkl. Serienausstattung, das Gewicht des Fahrers (Annahme 75kg), sowie das Gewicht eines zu 90% gefüllten Kraftstofftanks. Durch Mehrausstattungen erhöht sich das Leergewicht, wodurch die max. Nutzlast verringert wird

| Anhängelasten NFZ Diesel | 3500 (3,5t+ Verstärkt) |
|--|------------------------|
| Höchstzul. Anhängelast gebremst / ungebremst | 3000 / 750 |
| Maximale Stützlast Anhänger | 120 |
| Max. Dachl. H1 / H2 (incl. Gew. Dachgal. ~50 kg) | 150 |
| Höchstzul. Achslast vorne / hinten | 2100 / 2400 |

*) Die Masse des Fahrzeugs beinhaltet das Leergewicht des Fahrzeugs inkl. Serienausstattung, das Gewicht des Fahrers (Annahme 75kg), sowie das Gewicht eines zu 90% gefüllten Kraftstofftanks. Durch Mehrausstattungen erhöht sich das Leergewicht, wodurch die max. Nutzlast verringert wird.

Alle Angaben (kg) dieser Seite sind Richtwerte auf **Basis der Serienausstattung** und können aufgrund der Vielfalt der Varianten und Optionen teilweise schwanken, insbesondere bei Einzelgenehmigungen. Optionen verändern Eigengewichte und Nutzlasten.

CITROËN JUMPER

GARANTIE

- 2 Jahre Neuwagengarantie
- 5 Jahre gegen Durchrosten
- 2 Jahre Lackgarantie
- 8 Jahre /160.000 km HV Batterie (70% Restkapazität)

IHR CITROËN-PARTNER
BERÄT SIE GERNE
ÜBER DAS
AKTUELLE CITROËN-DIENSTLEISTUNGSPAKET.



CITROËN

Dieser Prospekt dient ausschließlich als unverbindliche Information. Aufgrund international unterschiedlicher Zulassungsbestimmungen können einzelne CITROËN-Modelle in Ausführung und Ausstattung von den hier vorgestellten Fahrzeugen abweichen. Bei allen technischen Leistungsdaten handelt es sich um Werksangaben. Darüber hinaus behält sich CITROËN Konstruktions- und Ausstattungsänderungen an den Produkten ohne vorherige Ankündigung vor. Informieren Sie sich bitte bei Ihrem CITROËN-Partner über das für Österreich gültige CITROËN-Angebot.
Druckfehler vorbehalten.