



PREISE UND AUSSTATTUNG
CITROËN JUMPER

Gültigkeit ab 01.07.2025

Modelljahr 2025.5

Citroen Jumper UND e-Jumper

WICHTIGSTE SERIENAUSSTATTUNGEN









Serienausstattung

- Klimaanlage manuell
- Fahrzeit-Warmmeldung
- Reifendrucksensoren
- Beifahrerdoppelsitzbank mit höhenverstellbaren Kopfstützen
- ABS & ESP
- Berganfahrhilfe
- Airbag Fahrer und Beifahrer
- Flügeltüren hinten verblecht 50 / 50 bei Kastenwagen
- Stoßfänger vorne und hinten schwarz
- Laderaumtrennwand verblecht
- elektrische Fensterheber mit Schnellsenktaste
- Bordcomputer
- Audio System 5"Display mit DAB und Bluetooth
- Rückfahrkamera bei Fahrzeugen mit Pritschenaufbau, Kofferaufbau und Kipperaufbau
- Parksensoren hinten bei Kastenwagen
- Schiebetür rechts
- 90L Tank
- Geschwindigkeitsregler und -begrenzer
- Außenspiegel elektrisch einstellbar und beheizbar
- Reifenpannenset
- Räder 15"/ 16" Stahlfelgen grau mit Radnabenabdeckung je nach Gewichtsvariante
- Fahrersitz höhen- und längenverstellbar mit Lendenwirbelstütze und Armlehne
- Lenkrad, in Höhe und Reichweite einstellbar
- Zurrösen im Laderaum (6 für M, 8 für XL)
- Halogenscheinwerfer inkl. Tagfahrlichtfunktion
- Müdigkeitswarner, Abstandswarner
- AEBX Fußgänger und Fahrrad-Warner, Spurhalteassistent, Verkehrszeichenerkennung,

Zusätzlich für e-Jumper

- Handbremse elektrisch
- On-Board Ladegerät 22kW dreiphasig
- Combo-Anschluss (Combined Charging System CCS) am Fahrzeug
- automatische Klimaanlage
- digitale 7" Tachoeinheit
- Radio Display 7" AA/CP

JUMPER Kastenwagen

Aufbau	Gewichts- klasse	Motor	CO2 g/km**	Nutzlast max. in kg	Versionscode	Listenpreis in €	
						exkl. USt	inkl. USt.
L2H1	30	BlueHDi 120 S&S 6-Gang	193	925	2CXE3DHOGKB0A013	35.550	42.660
	33	BlueHDi 140 S&S 6-Gang	191	1.225	2CXE3EHOKKB0A013	38.340	46.008
	35	BlueHDi 140 S&S EAT8	212	1.365	2CXE3FHOK1B0A013	41.940	50.328
	35	BlueHDi 140 S&S 6-Gang	193	1.425	2CXE3FHOKKB0A013	39.240	47.088
L2H2	30	BlueHDi 120 S&S 6-Gang	204	900	2CXE3IHOGKB0A013	37.440	44.928
	33	BlueHDi 120 S&S 6-Gang	207	1.200	2CXE3JHOGKB0A013	38.340	46.008
	33	BlueHDi 140 S&S 6-Gang	202	1.200	2CXE3JHOKKB0A013	39.240	47.088
	35+	BlueHDi 140 S&S 6-Gang	206	1.360	2CXE3LHOKKB0A013	40.640	48.768
	35+	BlueHDi 180 S&S EAT8	231	1.340	2CXE3LHOR1B0A013	44.840	53.808
	35+	BlueHDi 180 S&S 6-Gang	209	1.355	2CXE3LHORKB0A013	42.140	50.568
L3H2	33	BlueHDi 120 S&S 6-Gang	208	1.150	2CXE5JHOGKB0A013	39.240	47.088
	33	BlueHDi 140 S&S 6-Gang	203	1.150	2CXE5JHOKKB0A013	40.140	48.168
	35	BlueHDi 140 S&S 6-Gang	194	1.300	2CXE5KHOKKB0A013	41.040	49.248
	35+	BlueHDi 140 S&S EAT8	232	1.290	2CXE5LHOK1B0A013	44.240	53.088
	35+	BlueHDi 140 S&S 6-Gang	207	1.310	2CXE5LHOKKB0A013	41.540	49.848
	35+	BlueHDi 180 S&S EAT8	232	1.290	2CXE5LHOR1B0A013	45.740	54.888
	35+	BlueHDi 180 S&S 6-Gang	210	1.305	2CXE5LHORKB0A013	43.040	51.648
	35+	Batterie 110kWh 	0	635	2CXE5LHYAFB0A013	57.650	69.180
	40	Batterie 110kWh 	0	1450	2CXE5MHYAFB0A013	58.550	70.260
L3H3	35+	BlueHDi 140 S&S 6-Gang	217	1.285	2CXE5OHOKKB0A013	42.440	50.928
	35+	BlueHDi 180 S&S EAT8	243	1.265	2CXE5OHOR1B0A013	46.640	55.968
	35+	Batterie 110kWh 	0	610	2CXE5OHYAFB0A013	58.550	70.260
	40	Batterie 110kWh 	0	1420	2CXE5PHYAFB0A013	59.450	71.340
L4H2	35+	BlueHDi 140 S&S 6-Gang	208	1.265	2CXE7LHOKKB0A013	42.440	50.928
	35+	BlueHDi 180 S&S EAT8	234	1.245	2CXE7LHOR1B0A013	46.640	55.968
	35+	BlueHDi 180 S&S 6-Gang	212	1.260	2CXE7LHORKB0A013	43.940	52.728
	35+	Batterie 110kWh 	0	590	2CXE7LHYAFB0A013	58.550	70.260
	40	Batterie 110kWh 	0	1400	2CXE7MHYAFB0A013	59.450	71.340
L4H3	35+	BlueHDi 140 S&S 6-Gang	218	1.235	2CXE7OHOKKB0A013	43.340	52.008
	35+	BlueHDi 180 S&S EAT8	244	1.215	2CXE7OHOR1B0A013	47.540	57.048
	35+	BlueHDi 180 S&S 6-Gang	222	1.230	2CXE7OHORKB0A013	44.840	53.808
	35+	Batterie 110kWh 	0	560	2CXE7OHYAFB0A013	59.450	71.340
	40	Batterie 110kWh 	0	1350	2CXE7PHYAFB0A013	60.350	72.420

** CO2-Austoß kombiniert in g/km, für Versionen mit 3 Sitzplätzen

(1) Verbrauchswerte: Seit dem 1. September 2017 werden bestimmte Neuwagen nach dem weltweit harmonisierten Prüfverfahren für Personenkraftwagen und leichte Nutzfahrzeuge (Worldwide harmonized Light vehicles Test Procedure, WLTP), einem neuen, realistischeren Prüfverfahren zur Messung des Kraftstoffverbrauchs und der CO₂-Emissionen, typgenehmigt. Seit dem 1. September 2018 ersetzt WLTP das bisherige NEFZ (Neuer Europäischer Fahrzyklus) Prüfverfahren. Die hier angegebenen Verbrauchs- und CO₂-Emissionswerte wurden nach dem gemäß VO (EG) Nr. 715/2007 und VO (EU) Nr. 2017/1151 ermittelt. Die angegebenen Werte beziehen sich auf ein Fahrzeug in Serienausstattung und sind ausschließlich als Richtwerte zu verstehen. Bitte beachten Sie, dass sich die angegebenen Werte aufgrund unterschiedlicher Spezifikationen oder Sonderausstattungen unterscheiden bzw. erhöhen können. Kraftstoffverbrauch und CO₂-Emissionen hängen in der Praxis zudem vom Fahrverhalten und anderen nicht-technischen Faktoren wie z.B.

(2) NoVa = Normverbrauchsabgabe in % unter Berücksichtigung des NoVA-Abschlags lt. § 6 NoVAG. Die NoVA ist abhängig vom WLTP-Wert der CO₂-Emissionen in Gramm/km. Bemessungsgrundlage der NoVA ist der Netto-Kaufpreis (inkl. Sonderausstattung) exkl. USt. Die Berechnung der angeführten NoVA basiert auf dem Nettolistenpreis des Fahrzeugs in Serienausstattung und -bereifung. Bitte beachten Sie, dass Sonderausstattungen, die NoVA erhöhen können.

(3) Bruttolistenpreis = Unverbindlicher, nicht kartellierter Richtpreis inkl. NoVA unter Berücksichtigung des NoVA-Abschlags lt. § 6 NoVAG und inkl. 20% USt. Die Berechnung der angeführten Bruttolistenpreise erfolgt immer anhand der Serienausstattung und -bereifung. Bitte beachten Sie, dass Sonderausstattungen die NoVA und somit den Bruttolistenpreis erhöhen können. Detaillierte Informationen zur NoVA erhalten Sie unter <https://www.citroen.at/wltp.html>. Ihr Citroen Partner informiert Sie gerne.

JUMPER Pritsche

Aufbau	Gewichts- klasse	Motor	CO2 g/km	Nutzlast max. in kg	Versionscode	Listenpreis in €	
						exkl. USt	inkl. USt.

EINZELKABINE	L2	35+	BlueHDi 140 S&S 6-Gang	243	1.415	2CXE4GHOKKB0GA13	41.240	49.488
	L2s	35+	BlueHDi 140 S&S EAT8	260	1.360	2CXE9GHOK1B0GA13	44.240	53.088
	L2s	35+	BlueHDi 140 S&S 6-Gang	244	1.380	2CXE9GHOKKB0GA13	41.540	49.848
	L3	35+	BlueHDi 140 S&S 6-Gang	244	1.360	2CXE6GHOKKB0GA13	41.840	50.208
	L3	35+	BlueHDi 180 S&S EAT8	260	1.340	2CXE6GHOR1B0GA13	46.040	55.248
	L4	35+	BlueHDi 140 S&S 6-Gang	245	1.325	2CXE8GHOKKB0GA13	42.140	50.568
	L4	35+	BlueHDi 180 S&S EAT8	261	1.285	2CXE8GHOR1B0GA13	46.340	55.608
	L4	35+	BlueHDi 180 S&S 6-Gang	244	1.305	2CXE8GHORKB0GA13	43.640	52.368
	L3	35+	Batterie 110kWh 	0%	705	2CXE6GHYAFB0GA13	57.950	69.540
	L3	40	Batterie 110kWh 	0%	1500	2CXE6HHYAFB0GA13	58.850	70.620
	L4	35+	Batterie 110kWh 	0%	670	2CXE8GHYAFB0GA13	58.250	69.900
	L4	40	Batterie 110kWh 	0%	1450	2CXE8HHYAFB0GA13	59.150	70.980

DOPPELKABINE	L2	35+	BlueHDi 140 S&S 6-Gang	247	1.275	2CXE4YHOKKB0GA13	42.740	51.288
	L3	35+	BlueHDi 140 S&S 6-Gang	248	1.215	2CXE6YHOKKB0GA13	43.340	52.008
	L4	35+	BlueHDi 140 S&S 6-Gang	249	1.175	2CXE8YHOKKB0GA13	43.640	52.368
	L4	35+	BlueHDi 180 S&S EAT8	265	1.155	2CXE8YHOR1B0GA13	47.840	57.408

*Verstärktes Fahrwerk, größere Bremsen und Räder (16") und höhere Anhängelast

(1) Verbrauchswerte: Seit dem 1. September 2017 werden bestimmte Neuwagen nach dem weltweit harmonisierten Prüfverfahren für Personenwagen und leichte Nutzfahrzeuge (Worldwide harmonized Light vehicles Test Procedure, WLTP), einem neuen, realistischeren Prüfverfahren zur Messung des Kraftstoffverbrauchs und der Co2-Emissionen, typgenehmigt. Seit dem 1. September 2018 ersetzt WLTP das bisherige NEFZ (Neuer Europäischer Fahrzyklus) Prüfverfahren. Die hier angegebenen Verbrauchs- und Co2-Emissionswerte wurden nach dem gemäß VO (EG) Nr. 715/2007 und VO (EU) Nr. 2017/1151 ermittelt. Die angegebenen Werte beziehen sich auf ein Fahrzeug in Serienausstattung und sind ausschließlich als Richtwerte zu verstehen. Bitte beachten Sie, dass sich die angegebenen Werte aufgrund unterschiedlicher Spezifikationen oder Sonderausstattungen unterscheiden bzw. erhöhen können.

(2) NoVa = Normverbrauchsabgabe in % unter Berücksichtigung des NoVA-Abschlags lt. § 6 NoVAG. Die NoVA ist abhängig vom WLTP-Wert der Co2-Emissionen in Gramm/km. Bemessungsgrundlage der NoVA ist der Netto-Kaufpreis (inkl. Sonderausstattung) exkl. USt. Die Berechnung der angeführten NoVA basiert auf dem Nettolistenpreis des Fahrzeugs in Serienausstattung und -bereifung. Bitte beachten Sie, dass Sonderausstattungen, die NoVA erhöhen können. Weitere Informationen zur NoVA finden Sie unter

(3) Bruttolistenpreis = Unverbindlicher, nicht kartellierter Richtpreis inkl. NoVA unter Berücksichtigung des NoVA-Abschlags lt. § 6 NoVAG und inkl. 20% USt. Die Berechnung der angeführten Bruttolistenpreise erfolgt immer anhand der Serienausstattung und -bereifung. Bitte beachten Sie, dass Sonderausstattungen die NoVA und somit den Bruttolistenpreis erhöhen können. Detaillierte Informationen zur NoVA erhalten Sie unter <https://www.citroen.at/wltp.html>. Ihr Citroen Partner informiert Sie gerne.

JUMPER Fahrgestell

Aufbau	Gewichts- klasse		Motor	CO2 g/km	Nutzlast max. in kg	Versionscode	Listenpreis in €	
							exkl. USt	inkl. USt.
	L2s	35+	BlueHDi 140 S&S 6-Gang	262	1.480	2CXE9GHOKKB0A013	38.540	46.248
	L4	35+	BlueHDi 140 S&S 6-Gang	262	1.425	2CXE8GHOKKB0A013	39.140	46.968
	L4	35+	BlueHDi 180 S&S EAT8	293	1.405	2CXE8GHOR1B0A013	43.340	52.008
	L4	35+	BlueHDi 180 S&S 6-Gang	272	1.425	2CXE8GHORKB0A013	40.640	48.768
	L4	40	Batterie 110kWh 	0%	1700	2CXE8HHYAFB0A013	56.150	67.380
DOPPEL- KABINE	L3	35+	BlueHDi 140 S&S 6-Gang	291	1.426	2CXE6YHOKKB0A013	40.340	48.408

(1) Verbrauchswerte: Seit dem 1. September 2017 werden bestimmte Neuwagen nach dem weltweit harmonisierten Prüfverfahren für Personenwagen und leichte Nutzfahrzeuge (Worldwide harmonized Light vehicles Test Procedure, WLTP), einem neuen, realistischeren Prüfverfahren zur Messung des Kraftstoffverbrauchs und der Co2-Emissionen, typgenehmigt. Seit dem 1. September 2018 ersetzt WLTP das bisherige NEFZ (Neuer Europäischer Fahrzyklus) Prüfverfahren. Die hier angegebenen Verbrauchs- und Co2-Emissionswerte wurden nach dem gemäß VO (EG) Nr. 715/2007 und VO (EU) Nr. 2017/1151 ermittelt. Die angegebenen Werte beziehen sich auf ein Fahrzeug in Serienausstattung und sind ausschließlich als Richtwerte zu verstehen. Bitte beachten Sie, dass sich die angegebenen Werte aufgrund unterschiedlicher Spezifikationen oder Sonderausstattungen unterscheiden bzw. erhöhen können.

(2) NoVa = Normverbrauchsabgabe in % unter Berücksichtigung des NoVA-Abschlags lt. § 6 NoVAG. Die NoVA ist abhängig vom WLTP-Wert der Co2-Emissionen in Gramm/km. Bemessungsgrundlage der NoVA ist der Netto-Kaufpreis (inkl. Sonderausstattung) exkl. USt. Die Berechnung der angeführten NoVA basiert auf dem Nettolistenpreis des Fahrzeugs in Serienausstattung und -bereifung. Bitte beachten Sie, dass Sonderausstattungen, die NoVA erhöhen können. Weitere Informationen zur NoVA finden Sie unter

(3) Bruttolistenpreis = Unverbindlicher, nicht kartellierter Richtpreis inkl. NoVA unter Berücksichtigung des NoVA-Abschlags lt. § 6 NoVAG und inkl. 20% USt. Die Berechnung der angeführten Bruttolistenpreise erfolgt immer anhand der Serienausstattung und -bereifung. Bitte beachten Sie, dass Sonderausstattungen die NoVA und somit den Bruttolistenpreis erhöhen können. Detaillierte Informationen zur NoVA erhalten Sie unter <https://www.citroen.at/wltp.html>. Ihr Citroen Partner informiert Sie gerne.

JUMPER KW SNOEKS DOPPELKABINE

Aufbau	Gewichts- klasse	Motor	CO2 g/km	Nutzlast max. in kg	Versionscode	OPTION AL54/GN55 muss für den DK Umbau angewählt werden	Listenpreis in €	
							exkl. USt	inkl. USt.
L3H2	35+	BlueHDi 140 S&S 6-Gang	212	1147	2CXE59HOKKB0A013	AL54 DK Umbau	46.540	55.848
						GN55 DK Premium	47.940	57.528
	35+	BlueHDi 180 S&S 6-Gang	215	1142	2CXE59HORKB0A013	AL54 DK Umbau	48.040	57.648
						GN55 DK Premium	49.440	59.328
	35+	BlueHDi 180 S&S EAT8	284	1127	2CXE59HOR1B0A013	AL54 DK Umbau	50.740	60.888
						GN55 DK Premium	52.140	62.568
							0	
L4H2	35+	BlueHDi 140 S&S 6-Gang	233	1102	2CXE7LHOKKB0A013	AL54 DK Umbau	47.440	56.928
						GN55 DK Premium	48.840	58.608
	35+	BlueHDi 180 S&S 6-Gang	216	1097	2CXE7LHORKB0A013	AL54 DK Umbau	48.940	58.728
						GN55 DK Premium	50.340	60.408
	35+	BlueHDi 180 S&S EAT8	238	1082	2CXE7LHOR1B0A013	AL54 DK Umbau	51.640	61.968
						GN55 DK Premium	53.040	63.648



Option code: AL54
Snoeks DK Umbau



Option code: GN55
Snoeks DK Premium

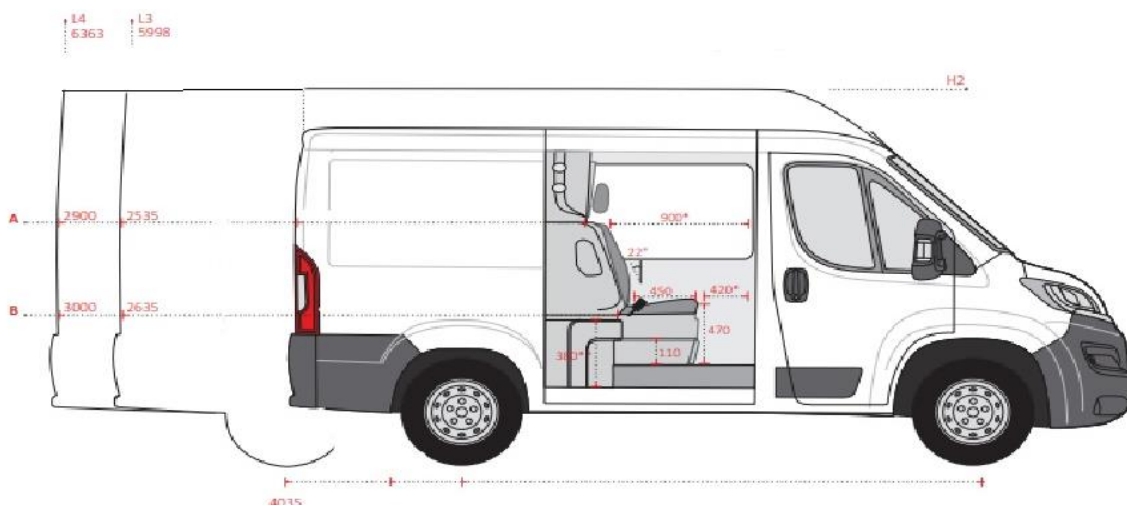

JUMPER KIPPER

Aufbau		Gewichts- klasse	Motor	CO2 g/km	Nutzlast max. in kg	Versionscode	Listenpreis in €	
FG							exkl. USt	inkl. USt. / inkl. NoVa ³⁾

3-Seiten-Kipper JPM								
3-Seiten Kipper Einzelkabine	L2	35+	BlueHDI 140 S&S 6-Gang	252	1.185	2CXE4GHOKKB00U13	47.940	57.528
	L3	35+	BlueHDI 140 S&S 6-Gang	253	1.130	2CXE6GHOKKB00U13	49.440	59.328
	L3	35+	BlueHDI 180 S&S 6-Gang	252	1.125	2CXE6GHORKB00U13	50.940	61.128
	L3	40	Batterie 110kWh	0	1.015	2CXE6HHYAFB00U13	65.900	79.080

3-Seiten-Kipper JPM DoKa								
3-Seiten Kipper Doppelkabine	L3	35+	BlueHDI 140 S&S 6-Gang	255	1.045	2CXE6YHOKKB00U13	50.940	61.128

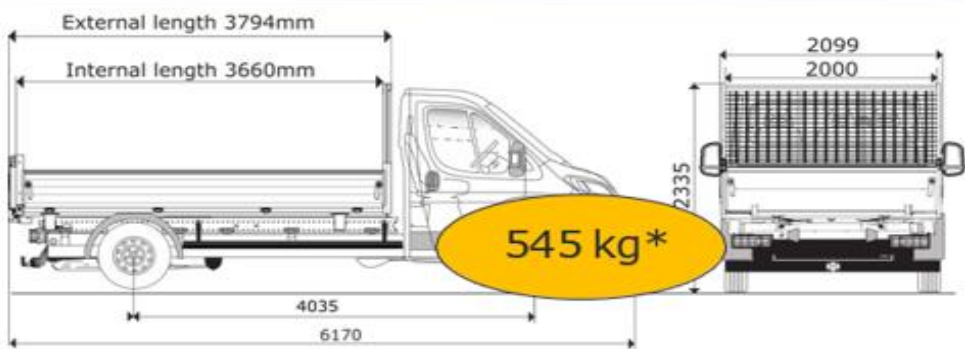
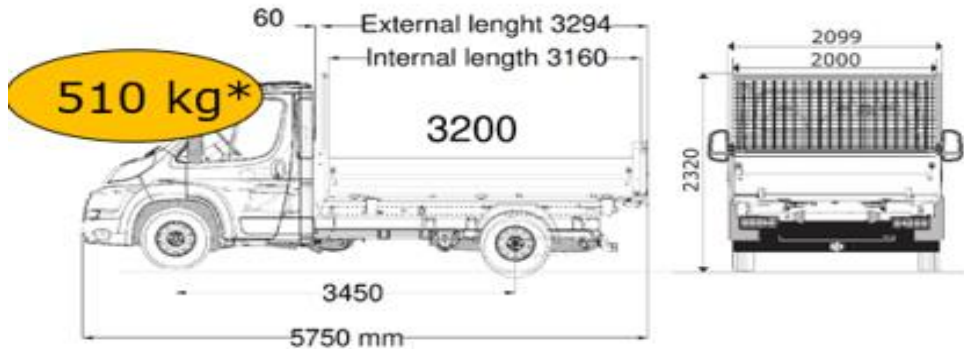

L3 Chassis Cab : 3700 tipper

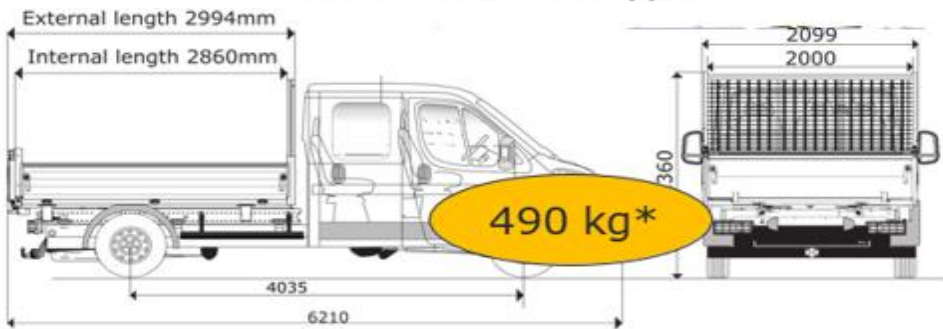

L3 Chassis Crew Cab (7 seats) : 2900 tipper

*Gesamtgewicht des Aufbaus

JUMPER mit Kofferaufbau

Aufbau FG	Gewichts- klasse	Motor	CO2 g/km	Nutzlast max. in kg	Versionscode	Listenpreis in €	
						exkl. USt	inkl. USt. / inkl. NoVa ³⁾

KW mit Kofferaufbau und Ladebordwand



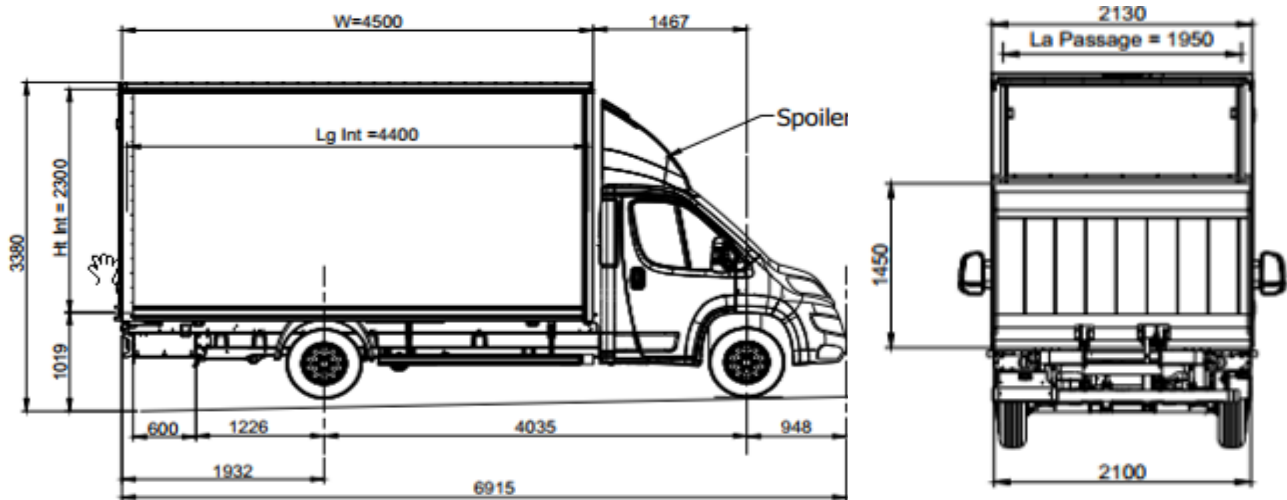



L4							
35+	BlueHDi 140 S&S 6-Gang €VI	312	810	2CXE8GHFNKB00H13	56.140	67.368	
35+	BlueHDi 180 S&S 6-Gang €VI	312	805	2CXE8GHFOKB00H13	57.640	69.168	
35+	BlueHDi 180 S&S EAT8 €VI	312	790	2CXE8GHFO1B00H13	60.340	72.408	



Symbolfoto

ABMESSUNGEN JUMPER KASTENWAGEN

LADEVOLUMEN in m³

L1	L2	L3	L4	I
		 15 m ³	 17 m ³	H3
	 11,5 m ³	 13 m ³	 15 m ³	H2
	 10 m ³			H1

ABMESSUNGEN in mm

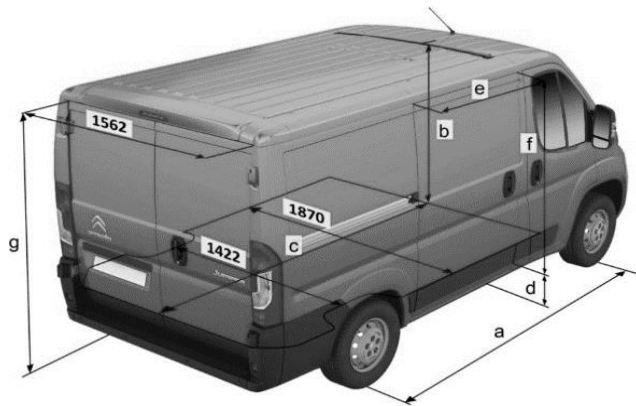

	L1		L2		L3		L4	
	H1	H2	H1	H2	H2	H3	H2	H3
a	3000		3450		4035		4035	
b	1662	1932	1662	1932	1932	2172	1932	2172
c	2670		3120		3705		4070	
d	493/602							
e	1075		1250		1250		1250	
f	1485	1755	1485	1755	1755		1755	
g	1520	1790	1520	1790	1790	2030	1790	2030

a = Radstand

b = max. Laderaumhöhe

c = max. Laderaulänge

d = Ladekantenhöhe

e = Breite seidl. Schiebetür

f = Höhe seidl. Schiebetür

g = Höhe Heckflügeltür

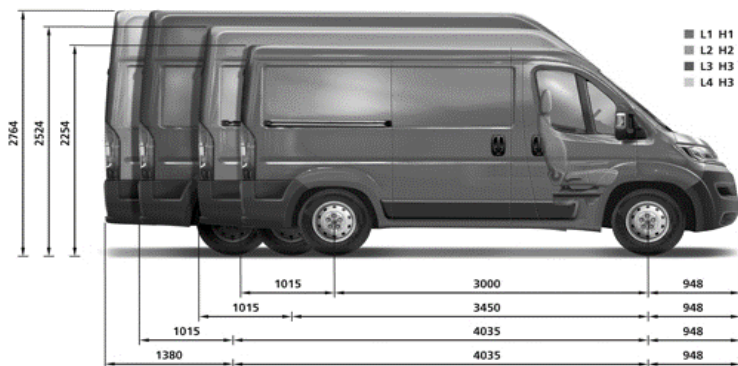

ABMESSUNGEN JUMPER PRITSCHKE

Bordwandhöhe: 400 mm / Höhe Pritschenboden bis Oberkante Trenngitter: 1474 mm / Höhe der Laderkante 910-950 mm

L2 EINZELKABINE

Pritscheninnenabmessungen: Länge 3248 mm, Breite 2034 mm

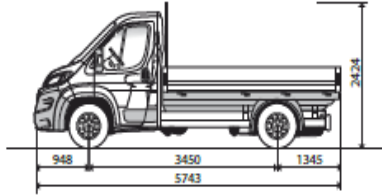

L3 EINZELKABINE

Pritscheninnenabmessungen: Länge 3833 mm, Breite 2034 mm

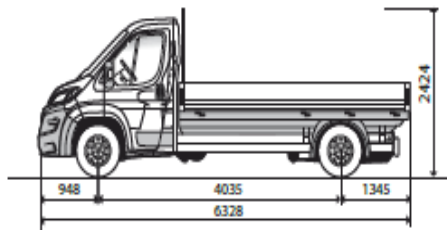

L4 EINZELKABINE

Pritscheninnenmaße: Länge 4198 mm, Breite 2034 mm

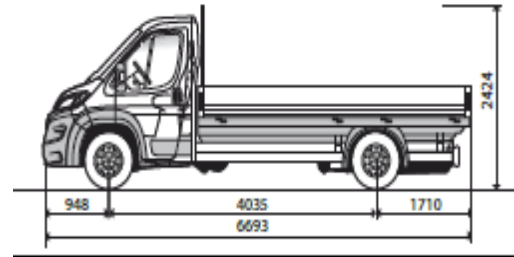

L3 DOPPELKABINE

Länge 2888 mm, Breite 2034 mm

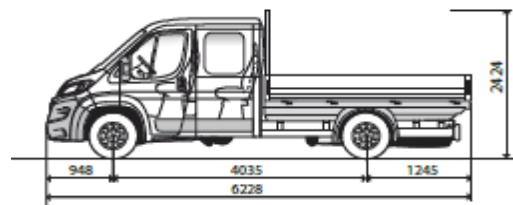

L4 DOPPELKABINE

Länge 3338 mm, Breite 2034 mm

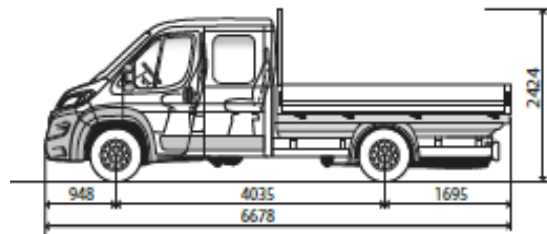

Pakete

Code Ausstattungspakete

Preis in € exkl. MwSt.

J6K7	Cargo verfügbar für Kastenwagen, L2-L3	450 €
	<ul style="list-style-type: none">• Laderaum-Seitenverkleidung bis Gurthöhe• 12-V-Steckdose im Laderaum• Heckflügeltüren mit bis zu 270 Grad Öffnung• LED-Beleuchtung im Laderaum	
J6K8	Cargo L4 verfügbar für Kastenwagen, L4	350 €
	<ul style="list-style-type: none">• 12-V-Steckdose im Laderaum• Heckflügeltüren mit bis zu 270 Grad Öffnung• LED-Beleuchtung im Laderaum	
J101	Aufbauer Paket nicht für BEV; standard FG und Pritsche	250 €
	<ul style="list-style-type: none">• Klemmleiste für Aufbauerhersteller• verstärkte Lichtmaschine (220 A)• verstärkte Batterie	
ZJC8	Pack Techno 7 Zoll nicht für BEV	450 €
	<ul style="list-style-type: none">• 7" Audio-System mit Touchscreen + DAB + Apple CarPlay & Android Auto	
ZJB5	Pack Techno nicht für BEV	1.400 €
	<ul style="list-style-type: none">• 10" Audio-NAV- System mit Touchscreen, DAB, Apple CarPlay & Bluetooth und Apple Carplay/Android Auto• Connected Services• Klimaautomatik• Doppelter USB-Ladeanschluss	
J6MA	Pack Techno Plus nicht für BEV	1.650 €
	<ul style="list-style-type: none">• 10" Audio-NAV- System mit Touchscreen, DAB, Apple CarPlay & Bluetooth und Apple Carplay/Android Auto• Klimaautomatik• Vollständiges Digitales Cockpit• Doppelter USB-Ladeanschluss• Connected Services• Wireless Charger	
J6XK	Techno Visibilty Plus nicht für BEV	2.200 €
	<ul style="list-style-type: none">• 10" Audio-NAV- System mit Touchscreen, DAB, Apple CarPlay & Android Auto• Klimaautomatik• Paket Visibilty Plus	
J6LR	Handsfree & Socket nicht für BEV	500 €
	<ul style="list-style-type: none">• Schlüsselloser Zuganag und Starten (Keyless entry & go)• Elektrische Parkbremse• 230 V Steckdose in der Mittelkonsole	
J6LT	Handsfree & Central Glovebox nicht für BEV	450 €
	<ul style="list-style-type: none">• Schlüsselloser Zuganag und Starten (Keyless entry & go)• Elektrische Parkbremse• Handschuhfach	

Pakete

Code Ausstattungspakete

Preis in € exkl. MwSt.

KG12 Pack Winter

1.700 €

nur in Verbindung mit Stoff BUFX; nicht für BEV

- Sitzheizung für Fahrer (entfällt bei RH16)
- Standheizung Webasto
- Beheizbare Windschutzscheibe
- Paket Handsfree & Handschuhfach

BUFX Premium CAB Kastenwagen

600 €

nicht i.V.m. NN01 & NF04; nicht für BEV

- Stoff „Premium“ schwarz + Rückenlehnenmuster + Doppelte silberne Seitennähte + gepolsterte Kopfstützen
- Rückfahrkamera
- Luftdüsen in Chrom-Optik
- Lederlenkrad
- Ablagefach unter dem Fahrersitz

BUFX Premium CAB Pritsche/Fahrgestell

400 €

nicht i.V.m. NN01 & NF04; nicht für BEV

- Stoff „Premium“ schwarz + Rückenlehnenmuster + Doppelte silberne Seitennähte + gepolsterte Kopfstützen
- Luftdüsen in Chrom-Optik
- Lederlenkrad
- Ablagefach unter dem Fahrersitz

RH16 Pack Schwingsitz

450 €

nur i.V.m. Stoff „Premium“ schwarz BUFX; nur für KW ICE

- Luftdüsen in Chrom-Optik
- Lederlenkrad
- Fahrersitz gefedert (Schwingsitz)
- Elektrische Parkbremse

J6MU Visibility

250 €

nicht i.V.m. Cargo / Cargo Plus

- Licht- u. Regensensor
- Nebelscheinwerfer mit Kurvenlicht Funktion

J6MV Visibility Plus

750 €

nicht i.V.m. Cargo

- Licht- u. Regensensor
- Nebelscheinwerfer mit Kurvenlicht Funktion
- Voll LED-Scheinwerfer

J6MI Pack Hero Comfort

1.800 €

nur i.V.m. Stoff „Premium“ schwarz BUFX

- Toter-Winkel-Assistent + Querverkehrserkennung beim Ausparken
- Außenspiegel elektrisch anklappbar
- Digitaler Rückspiegel
- 7" Audio-System mit Touchscreen + DAB + Apple CarPlay & Android Auto
- Doppelter USB-Ladeanschluss
- Licht- u. Regensensor
- Nebelscheinwerfer mit Kurvenlicht Funktion

Pakete

Code Ausstattungspakete

Preis in € exkl. MwSt.

WC05 Pack Security 400 €

- Diebstahlwarnanlage
- Sicherheitsschlösser mit Verriegelung

J6W1 City Plus + Visibility 1.500 €

- Pack Visibility
- Toter-Winkel-Assistent + Querverkehrserkennung beim Ausparken
- Außenspiegel elektrisch anklappbar
- Digitaler Rückspiegel

J6W3 City Plus + Visibility Plus 2.000 €

- Pack Visibility Plus
- Toter-Winkel-Assistent + Querverkehrserkennung beim Ausparken
- Außenspiegel elektrisch anklappbar
- Digitaler Rückspiegel

J6VK Easy Driving 550 €

- Adaptiver Tempomat
- Pack Visibility

J6VL Easy Driving + Full Led Scheinwerfer 1.050 €

- Adaptiver Tempomat
- Pack Visibility Plus

J6VM Easy Driving + City Plus + Visibility 1.500 €

- Für BEV N2: J6VN
- Adaptiver Tempomat
 - Pack Visibility
 - Pack City Plus

J6VP Easy Driving + Full Led Scheinwerfer+ City Plus 2.000 €

Für BEV N2: J6VQ

- Adaptiver Tempomat
- Pack Visibility Plus
- Pack City Plus

J6LM Pack Worksite N2 nur für BEV 500 €

Nur i.V.m. 4,25T

- Intelligent Traction Control + Bergabfahrhilfe
- Allwetterreifen
- Ersatzrad mit Ersatzradhalterung
- Radkastenverkleidung vorne und hinten

Pakete

Code Ausstattungspakete

Preis in € exkl. MwSt.

J6LP Pack Worksite Heavy nur für BEV

650 €

Nur i.V.m. KW. Nicht i.V.m. 4,25T

- Intelligent Traction Control + Bergabfahrhilfe
- Allwetterreifen
- Ersatzrad mit Ersatzradhalterung
- Radkastenverkleidung vorne und hinten

J6LV Pack Winter nur für BEV

400 €

- Sitzheizung für Fahrer
- Beheizbare Windschutzscheibe

J6LI Pack Comfort Van nur für BEV

750 €

- Doppelter USB-Ladeanschluss
- Wireless Charger
- Keyless entry & go
- Rückfahrkamera

J6LL Pack Tech NAV nur für BEV

900 €

- 10" Audio-NAV-System mit Touchscreen + DAB + Apple CarPlay & Android Auto, Programmierung Vorklimatisierung
- Lederlenkrad
- Luftdüsen in Chrom-Optik
- Sitzsockelverkleidung

J6L1 PREMIUM CAB SOCKET nur für BEV

1.650 €

nicht i.V.m J6CK

- 10" Audio-NAV-System mit Touchscreen + DAB + Apple CarPlay & Android Auto
- Lederlenkrad
- Luftdüsen in Chrom-Optik
- Sitzsockelverkleidung
- 230 V Steckdose in der Mittelkonsole
- Wireless Charger
- Keyless entry & go
- Rückfahrkamera

J6L2 PREMIUM CAB GLOVEBOX nur für BEV

1.550 €

nur i.V.m. KW. Nicht i.V.m J6VM

- 10" Audio-NAV-System mit Touchscreen + DAB + Apple CarPlay & Android Auto
- Lederlenkrad
- Luftdüsen in Chrom-Optik
- Sitzsockelverkleidung
- Zentrales Handschuhfach (abschließbar)
- Wireless Charger
- Keyless entry & go
- Rückfahrkamera

Pakete

Code Ausstattungspakete

Preis in € exkl. MwSt.

J6LM Worksite Pack N2 nur für BEV 500 €

nur i.V.m 4.25t

- Intelligent Traction Control + Bergabfahrlilfe
- Allwetterreifen
- Reserverad

J6K9 Pack Comfort Pritsche / FG nur für BEV 550 €

- Doppelter USB-Ladeanschluss
- Wireless Charger
- Keyless entry & go

J6L0 PREMIUM CAB GLOVEBOX nur für BEV 1.350 €

nur i.V.m. Pritsche / FG. Nicht i.V.m J6VM

- 10" Audio-NAV-System mit Touchscreen + DAB + Apple CarPlay & Android Auto
- Lederlenkrad
- Luftdüsen in Chrom-Optik
- Sitzsockelverkleidung
- Zentrales Handschuhfach (abschließbar)
- Wireless Charger
- Keyless entry & go

J6LN Pack Worksite Heavy nur für BEV 800 €

nur i.V.m. Pritsche / FG. Nicht i.V.m Kipper

- Intelligent Traction Control + Bergabfahrlilfe
- Allwetterreifen
- Ersatzrad mit Ersatzradhalterung
- Radkastenverkleidung vorne und hinten

SERIEN- UND SONDERAUSSTATTUNGEN

exkl. NoVA und 20% Ust.

	Serien- und Sonderausstattungen	Bedingungen	Options-Code	Jumper		
				Kastenwagen	Pritsche	Fahrgestell
KOMFORT	Ablagen in den vorderen Türen			•	•	•
	Getränkehalter in der Mittelkonsole			•	•	•
	Außenspiegel links und rechts mit zweigeteiltem Spiegelglas und integrierten Blinkern			•	•	•
	Außenspiegel, elektrisch verstell- und beheizbar			•	•	•
	Laderaumbeleuchtung			•	-	-
	Lenkrad mit Reichweitenverstellung			•	•	•
	Servolenkung			•	•	•
	Zentralverriegelung mit Fernbedienung, Innenschalter und Schließautomatik			•	•	•
	Außenspiegel elektrisch verstellbar und anklappbar	Paketinhalt City Plus		P	P	P
	Einparkhilfe hinten, akustische Sensoren			•	-	-
Klimaanlage Manuell (mit gekühltem Handschuhfach) vorne			•	•	•	
Klimaautomatik (mit gekühltem Handschuhfach) vorne	Paketinhalt Pack Techno, Pack Techno Plus		P	P	P	
Standheizung inkl. beheizter Windschutzscheibe	Paketinhalt Pack Winter 1 + Winter 2		P	P	P	
TÜREN & VERGLASUNG	Elektrische Fensterheber vorne (mit Schnellsenktaste)			•	•	•
	Flügeltüren hinten verblecht			•	-	-
	Schiebetür rechts, verblecht			•	-	-
	Hecktüren mit Öffnungswinkel 270°	LL02	300 €	-	-	
	Hecktüren verglast inkl. beheizbare Heckscheiben (ab H2)	PB04	250 €	250 €	250 €	
	Rechte seitliche Schiebetür verglast	PC11	100 €	100 €	100 €	
	Auftrittstufe bei Schiebetür rechts	KY04	700 €			
	Schiebetür seitlich links, verblecht	nicht i.V.m RH16, nicht bei elektr. Versionen	PC12	500 €	-	-
Kofferaufbau Seitentüre	Nur in Verb. mit Kofferaufbau	PC06	-	-	1.200 €	
SICHERHEIT	ABS, Antiblockiersystem mit Notbremsassistent und ESP, Elektronisches Stabilitätsprogramm, beladungsabhängig (inkl. ASR und Anfahrassistent)			•	•	•
	Airbag, für Fahrer			•	•	•
	Elektronische Wegfahrsperr			•	•	•
	Akustischer Fußgänger Rückfahrwarner			•	-	-
	Ersatzrad, vollwertig	RS03	200 €	200 €	200 €	
	Rückfahrkamera	QK13	250 €	•	-	
	3-Punkt-Sicherheitsgurte, 2 höhenverstellbare Sicherheitsgurte, Kopfstützen auf allen Plätzen			•	•	•
	Airbag für Beifahrer (deaktivbar)			•	•	•
	Licht- und Regensensor	Paketinhalt Pack Visibility, Visibility Plus		P	P	P
	Nebelscheinwerfer mit Abbiegelicht	Paketinhalt Pack Visibility, Visibility Plus		P	P	P
	Full-LED-Scheinwerfer	Paketinhalt Pack Visibility Plus		P	P	P
	Tempomat mit Geschwindigkeitsbegrenzer			•	•	•
	Toter-Winkel-Assistent	Paketinhalt Pack City Plus		P	P	P
Außenspiegel elektrisch anklappbar			•	•	•	
Reifendruckkontrolle			•	•	•	

SERIEN- UND SONDERAUSSTATTUNGEN





exkl. NoVA und 20% Ust.

Serien- und Sonderausstattungen	Bedingungen	Options-Code	Jumper			
			Kastenwagen	Pritsche	Fahrgestell	
SCHUTZ	Seitenschutzleisten, rundum		●	-	-	
	Verzurrösen im Laderaumboden (8-10 Stück, je nach Fahrzeuglänge)		●	-	-	
	Trennwand zum Laderaum, verblecht		●	-	-	
	Trennwand zum Laderaum, mit Schiebefenster	PX09	180 €	-	-	
AUDIO & TELEMATIK	Digitaltachograph	HC09	700 €	700 €	700 €	
	Digital Radio mit Bluetooth Freisprecheinrichtung		●	●	●	
	Navigationssystem 10" inkl. Radio mit Bluetooth Freisprecheinrichtung, Touchscreen, USB, Connected Service	Paketinhalt Pack Techno, Techno Plus	P	P	P	
SITZE	2er Sitzbank, beifahrerseitig		●	●	●	
	4er Sitzbank in der 2. Reihe (bei Pritsche/Fahrgestell Doppelkabine)		-	●	●	
	Fahrersitz mit Armlehne und Lendenwirbelstütze, Staufach, unter dem Fahrersitz		●	●	●	
	Mittlere Lehne vorklappbar (Tischfunktion, Becher-/Zettelhalter)		●	●	●	
	Verstellbare Kopfstützen auf allen Sitzplätzen		●	●	●	
	Einzelsitz für Beifahrer höhenverstellbar, mit Armlehne und Lendenwirbelstütze + Fahrersitz mit Armlehne und Lendenwirbelstütze	WM08	250 €	250 €	250 €	
FARBEN	Metallic-Lackierung	OMM0	600 €	600 €	600 €	
	Sonderlackierung	OME0	1.300 €	1.300 €	1.300 €	
TRANSPORTOPTI ONEN	Verstärkte Blattfedern hinten	nicht für BEV, nur für 35+	SE08	120 €	120 €	120 € / ●
	Anhängerkupplung mit fixem Kugelkopf	nicht für BEV	AQ03	720 €	720 €	720 € / -
	Anhängerkupplung mit abnehmbarem Kugelkopf	nicht für BEV	AQ05	600 €	600 €	-
	Vorbereitung Anhängerkupplung	nicht für BEV	AQ11	250 €	250 €	250 € / -

● serienmäßig / xxx,- optional / P Teil eines Optionspaketes

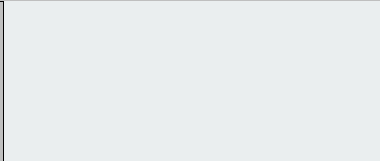
FARBEN UND POLSTERUNGEN

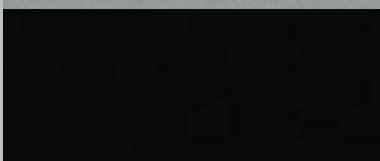
Bestellcode Preis in €
 exkl. MwSt. **KASTENWAGEN,
 PRITSCHEN, FAHRGESTELL**

STANDARD		Icy Weiß	P0PR	ohne Aufpreis	Stoff Crêpe "Black" (BTFX)
		Thunder Grau	P02B	600,-	
METALLIC		Artense-Grau	M0F4		
		Graphit-Grau	M0E9		
		Stahl-Grau	M0ZW		

TECHNISCHE DATEN

MOTOR	BlueHDi 120 S&S	BlueHDi 140 S&S	BlueHDi 180 S&S
Abgasnorm	Euro 6E bis		
Hubraum (cm ³)	2184	2184	2184
Leistung kW (PS) bei U/min	88 (120) / 3500	103 (140) / 3500	130 (180) / 3500
Maximales Drehmoment Nm bei U/min	320 / 1400	bis zu 380 / 1400	bis zu 450/1500
Stop&Start System	•	•	•
KRAFTÜBERTRAGUNG			
Antrieb	Vorderrad		
Schaltgetriebe	6-Gang manuell	6-Gang manuell/ 8-G Automatik	
LENKUNG			
Type	Elektronisch		
Wendekreis zwischen Gehsteigen (m)	12,64 (L2); 13,9 (L2+); 14,4 (L3/L4)		
BREMSEN			
Vorne	Scheiben (innenbelüftet)		
Hinten	Scheiben		
RÄDER			
Reifendimension für Versionen 3000-3500	215/70 R15C		
Reifendimension für Versionen 3000-3500 mit Option Grip Control	225/70 R15C (M&S mit Schneeflockensymbol)		
Reifendimension für Versionen 3500+	215/75 R16C		
Option Grip Control	225/75 R16C (M&S mit Schneeflockensymbol)		

VERBRÄUCHE

MOTOR	BlueHDi 120 S&S	BlueHDi 140 S&S	BlueHDi 180 S&S
VERBRAUCH Kastenwagen¹			
Kombiniert ¹ (l/100km) WLTP	7,9-8,6	7,9-9,6	7,5-10,3
CO2-Emission ¹ kombiniert (g/km) WLTP	209-225	207-255	212-275
Verbrauch Fahrgestell¹			
Kombiniert ¹ (l/100km) WLTP	---	---	n.d.
CO2-Emission ¹ kombiniert (g/km) WLTP	---	---	
VERBRAUCH Pritsche¹			
Kombiniert ¹ (l/100km) WLTP	---	---	7,1-10,5
CO2-Emission ¹ kombiniert (g/km) WLTP	---	---	262-267
Kraftstoff	Diesel		
Tankinhalt ca. (l)	90, ca 19l AdBlue		
FAHRLEISTUNGEN			
Höchstgeschwindigkeit (km/h)	155	160	160
Beschleunigung 0-100 km/h (Sec.)	n.d.		

1) Verbrauchswerte:

Seit dem 1. September 2017 werden bestimmte Neuwagen nach dem weltweit harmonisierten Prüfverfahren für Personenwagen und leichte Nutzfahrzeuge (Worldwide harmonized Light vehicles Test Procedure, WLTP), einem neuen, realistischeren Prüfverfahren zur Messung des Kraftstoffverbrauchs und der Co2-Emissionen, typgenehmigt. Seit dem 1. September 2018 ersetzt WLTP das bisherige NEFZ (Neuer Europäischer Fahrzyklus) Prüfverfahren. Die hier angegebenen Verbrauchs- und Co2-Emissionswerte wurden nach dem gemäß VO (EG) Nr. 715/2007 und VO (EU) Nr. 2017/1151 ermittelt. Diese Werte werden zu Ihrer Information zusätzlich zu den davor genannten offiziellen Verbrauchs- und Co2-Emissionswerten (nach NEFZ) angegeben und sind nicht mit diesen zu verwechseln. Alle NEFZ-Werte finden Sie in der Übersicht der technischen Daten. Wegen der realistischeren Prüfbedingungen sind die nach dem WLTP gemessenen Kraftstoffverbrauchs- und CO2-Emissionswerte in vielen Fällen höher als die nach dem NEFZ gemessenen. Die angegebenen Werte beziehen sich auf ein Fahrzeug in Serienausstattung und sind ausschließlich als Richtwerte zu verstehen. Bitte beachten Sie, dass sich die angegebenen Werte aufgrund unterschiedlicher Spezifikationen oder Sonderausstattungen unterscheiden bzw. erhöhen können. Kraftstoffverbrauch und Co2-Emissionen hängen in der Praxis zudem vom Fahrverhalten und anderen nicht-technischen Faktoren wie z.B. Straßen-, Verkehrs- und Witterungsverhältnissen ab, sodass sich abweichende Werte ergeben können.

TECHNISCHE DATEN Elektroantrieb 110 kWh

MOTOR	Batterie 110kWh	
Antrieb	Frontantrieb	
Getriebe	Automatik-Elektroantrieb mit fester Getriebeübersetzung und 3 Rekuperationsstufen	
Max. Leistung in kW (PS)	200 (270)	
Max. Drehmoment in Nm	410	
LITHIUM-IONEN-BATTERIE		
Reichweite (in km) nach WLTP	bis zu 430 km	
Stromverbrauch in kWh/100km WLTP, kombi	von 26,2 kWh/100km	54,7 kWh/100km
CO ₂ -Emission in g/km, kombiniert	/	/
BATTERIE-LADEOPTIONEN		
Wall Box (AC), 3-phasig, ca. 11 kW	ca. 11h Std. 45 Min	
Öffentliche Ladestation ca. 150 kW/DC	ca. 55 Min. (80% der Batterie)	
FAHRLEISTUNG (NUR FAHRER)		
Höchstgeschwindigkeit (km/h)	130	
Beschleunigung 0–100 km/h (s)	<10 s	
Reifendimension 3500+	215/75 R16C	

GEWICHTE

Aufbau	LCDV	Gewichts- klasse	Höchstzul. Gesamt- gewicht (kg)	Motor	Masse des Fahrzeug s minimal	Nutzlast maximal * (kg)	Max. höchstzulässige Achslast (kg)		Technisch zulässige Gesamtmas- se der Fahrzeug- kombination im beladenen Zustand (kg)
							vorne	hinten	

L2H1	2CXE3DHOGKB0A010	30	3000	BlueHDi 120 S&S 6-Gang	2075	925	1680	1650	5500
	2CXE3EHOKKB0A010	33	3300	BlueHDi 140 S&S 6-Gang	2075	1225	1800	1900	5800
	2CXE3FHOK1B0A010	35	3500	BlueHDi 140 S&S EAT8	2135	1365	1870	2000	6000
	2CXE3FHOKKB0A010	35	3500	BlueHDi 140 S&S 6-Gang	2075	1425	1870	2000	6000
L2H2	2CXE3IHOGKB0A010	30	3000	BlueHDi 120 S&S 6-Gang	2100	900	1680	1650	5500
	2CXE3JHOGKB0A010	33	3300	BlueHDi 120 S&S 6-Gang	2100	1200	1800	1900	5800
	2CXE3JHOKKB0A010	33	3300	BlueHDi 140 S&S 6-Gang	2100	1200	1800	1900	5800
	2CXE3LHOKKB0A010	35+	3500	BlueHDi 140 S&S 6-Gang	2140	1360	2100	2400	6500
	2CXE3LHOR1B0A010	35+	3500	BlueHDi 180 S&S EAT8	2160	1340	2100	2400	6500
	2CXE3LHORKB0A010	35+	3500	BlueHDi 180 S&S 6-Gang	2145	1355	2100	2400	6500
L3H2	2CXE5JHOGKB0A010	33	3300	BlueHDi 120 S&S 6-Gang	2150	1150	1800	1900	5800
	2CXE5JHOKKB0A010	33	3300	BlueHDi 140 S&S 6-Gang	2150	1150	1800	1900	5800
	2CXE5LHOK1B0A010	35+	3500	BlueHDi 140 S&S EAT8	2210	1290	2100	2400	6500
	2CXE5LHOKKB0A010	35+	3500	BlueHDi 140 S&S 6-Gang	2190	1310	2100	2400	6500
	2CXE5LHOR1B0A010	35+	3500	BlueHDi 180 S&S EAT8	2210	1290	2100	2400	6500
	2CXE5LHORKB0A010	35+	3500	BlueHDi 180 S&S 6-Gang	2195	1305	2100	2400	6500
	2CXE5LHYAFB0A010	35+	3500	Batterie 110kWh	2865	635	2100	2400	6500
L3H3	2CXE5OHOKKB0A010	35+	3500	BlueHDi 140 S&S 6-Gang	2215	1285	2100	2400	6500
	2CXE5OHOR1B0A010	35+	3500	BlueHDi 180 S&S EAT8	2235	1265	2100	2400	6500
	2CXE5OHYAFB0A010	35+	3500	Batterie 110kWh	2890	610	2100	2400	6500
L4H2	2CXE7LHOKKB0A010	35+	3500	BlueHDi 140 S&S 6-Gang	2235	1265	2100	2400	6500
	2CXE7LHOR1B0A010	35+	3500	BlueHDi 180 S&S EAT8	2255	1245	2100	2400	6500
	2CXE7LHORKB0A010	35+	3500	BlueHDi 180 S&S 6-Gang	2240	1260	2100	2400	6500
	2CXE7LHYAFB0A010	35+	3500	Batterie 110kWh	2910	590	2100	2400	6500
L4H3	2CXE7OHOKKB0A010	35+	3500	BlueHDi 140 S&S 6-Gang	2265	1235	2100	2400	6500
	2CXE7OHOR1B0A010	35+	3500	BlueHDi 180 S&S EAT8	2285	1215	2100	2400	6500
	2CXE7OHORKB0A010	35+	3500	BlueHDi 180 S&S 6-Gang	2270	1230	2100	2400	6500
	2CXE7OHYAFB0A010	35+	3500	Batterie 110kWh	2940	560	2100	2400	6500

Anhängelasten NFZ Diesel	3000 (3,0t)	3300 (3,3t)	3500 (3,5t)	3500 (3,5t+ Verstärkt)
Höchstzul. Anhängelast gebremst / ungebremst	2500 / 750			3000 / 750
Maximale Stützlast Anhänger	100			120
Max. Dachl. H1 / H2 (incl. Gew. Dachgal. ~50 kg)	150			
Höchstzul. Achslast vorne / hinten	1680 / 1650	1800 / 1900	1870 / 2000	2100 / 2400

*) Die Masse des Fahrzeugs beinhaltet das Leergewicht des Fahrzeugs inkl. Serienausstattung, das Gewicht des Fahrers (Annahme 75kg), sowie das Gewicht eines zu 90% gefüllten Kraftstofftanks. Durch Mehrausstattungen erhöht sich das Leergewicht, wodurch die max. Nutzlast verringert wird.

Alle Angaben (kg) dieser Seite sind Richtwerte auf **Basis der Serienausstattung** und können aufgrund der Vielfalt der Varianten und Optionen teilweise schwanken, insbesondere bei Einzelgenehmigungen. Optionen verändern Eigengewichte und Nutzlasten.

GEWICHTE

	Aufbau	LCDV	Gewicht s-klasse	Höchstzul. Gesamtgewicht (kg)	Motor	Masse des Fahrzeugs minimal*	Nutzlast maximal* (kg)	Max. höchstzulässige Achslast (kg)		Technisch zulässige Gesamtmasse der Fahrzeugkombination im beladenen Zustand (kg)
								vorne	hinten	
Pritsche Einzelkabine	L2	2CXE4GHOKKB0GA10	35+	3500	BlueHDi 140 S&S 6-Gang	2085	1415	2100	2400	6500
	L2s	2CXE9GHOK1B0GA10	35+	3500	BlueHDi 140 S&S EAT8	2140	1360	2100	2400	6500
	L2s	2CXE9GHOKKB0GA10	35+	3500	BlueHDi 140 S&S 6-Gang	2120	1380	2100	2400	6500
	L3	2CXE6GHOR1B0GA10	35+	3500	BlueHDi 180 S&S EAT8	2160	1340	2100	2400	6500
	L3	2CXE6GHOKKB0GA10	35+	3500	BlueHDi 140 S&S 6-Gang	2140	1360	2100	2400	6500
	L4	2CXE8GHOKKB0GA10	35+	3500	BlueHDi 140 S&S 6-Gang	2175	1325	2100	2400	6500
	L4	2CXE8GHOR1B0GA10	35+	3500	BlueHDi 180 S&S EAT8	2215	1285	2100	2400	6500
	L4	2CXE8GHORKB0GA10	35+	3500	BlueHDi 180 S&S 6-Gang	2195	1305	2100	2400	6500
	L3	2CXE6GHYAFB0GA10	35+	3500	Batterie 110kWh	2795	705	2100	2400	6500
L4	2CXE8GHYAFB0GA10	35+	3500	Batterie 110kWh	2830	670	2100	2400	6500	
Pritsche Doppelkabine	L2	2CXE4YHOKKB0GA10	35+	3500	BlueHDi 140 S&S 6-Gang	2225	1275	2100	2400	6500
	L3	2CXE6YHOKKB0GA10	35+	3500	BlueHDi 140 S&S 6-Gang	2285	1215	2100	2400	6500
	L3	2CXE6YHYAFB0GA10	35+	3500	Batterie 110kWh	2940	560	2100	2400	6500
	L4	2CXE8YHOKKB0GA10	35+	3500	BlueHDi 140 S&S 6-Gang	2325	1175	2100	2400	6500
	L4	2CXE8YHOR1B0GA10	35+	3500	BlueHDi 180 S&S EAT8	2345	1155	2100	2400	6500

*) Die Masse des unvollständigen Fahrzeugs beinhaltet das Leergewicht des Fahrzeugs inkl. Serienausstattung, das Gewicht des Fahrers (Annahme 75kg), sowie das Gewicht eines zu 90% gefüllten Kraftstofftanks. Durch Mehrausstattungen erhöht sich das Leergewicht, wodurch die max. Nutzlast verringert wird.

Anhängelasten NFZ Diesel	3500 (3,5t+ Verstärkt)
Höchstzul. Anhängelast gebremst / ungebremst	3000 / 750
Maximale Stützlast Anhänger	120
Max. Dachl. H1 / H2 (incl. Gew. Dachgal. ~50 kg)	150
Höchstzul. Achslast vorne / hinten	2100 / 2400

*) Die Masse des Fahrzeugs beinhaltet das Leergewicht des Fahrzeugs inkl. Serienausstattung, das Gewicht des Fahrers (Annahme 75kg), sowie das Gewicht eines zu 90% gefüllten Kraftstofftanks. Durch Mehrausstattungen erhöht sich das Leergewicht, wodurch die max. Nutzlast verringert wird.

Alle Angaben (kg) dieser Seite sind Richtwerte auf **Basis der Serienausstattung** und können aufgrund der Vielfalt der Varianten und Optionen teilweise schwanken, insbesondere bei Einzelgenehmigungen. Optionen verändern Eigengewichte und Nutzlasten.

CITROËN JUMPER

GARANTIE

- 2 Jahre Neuwagengarantie
- 5 Jahre gegen Durchrosten
- 2 Jahre Lackgarantie
- 8 Jahre /160.000 km HV Batterie (70% Restkapazität)

IHR CITROËN-PARTNER
BERÄT SIE GERNE
ÜBER DAS
AKTUELLE CITROËN-DIENSTLEISTUNGSPAKET.



CITROËN

Dieser Prospekt dient ausschließlich als unverbindliche Information. Aufgrund international unterschiedlicher Zulassungsbestimmungen können einzelne CITROËN-Modelle in Ausführung und Ausstattung von den hier vorgestellten Fahrzeugen abweichen. Bei allen technischen Leistungsdaten handelt es sich um Werksangaben. Darüber hinaus behält sich CITROËN Konstruktions- und Ausstattungsänderungen an den Produkten ohne vorherige Ankündigung vor. Informieren Sie sich bitte bei Ihrem CITROËN-Partner über das für Österreich gültige CITROËN-Angebot. Druckfehler vorbehalten.